

## SOW-300

### WEWNĘTRZNY SYGNALIZATOR OPTYCZNY

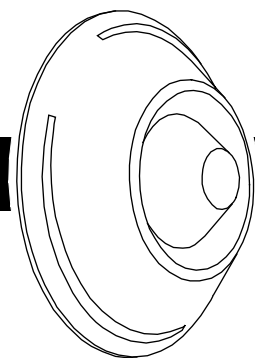

sow300\_pl 05/12

Wewnętrzny sygnalizator optyczny SOW-300 oferowany jest w trzech wersjach różniących się kolorem sygnalizacji optycznej (czerwona w SOW-300 R, niebieska w SOW-300 BL, pomarańczowa w SOW-300 O).

## 1. WŁAŚCIWOŚCI

- Sygnalizacja optyczna realizowana przy pomocy zespołu diod LED.
- Możliwość wyboru jednego z czterech typów sygnalizacji optycznej.
- Ochrona sabotażowa przed otwarciem obudowy.

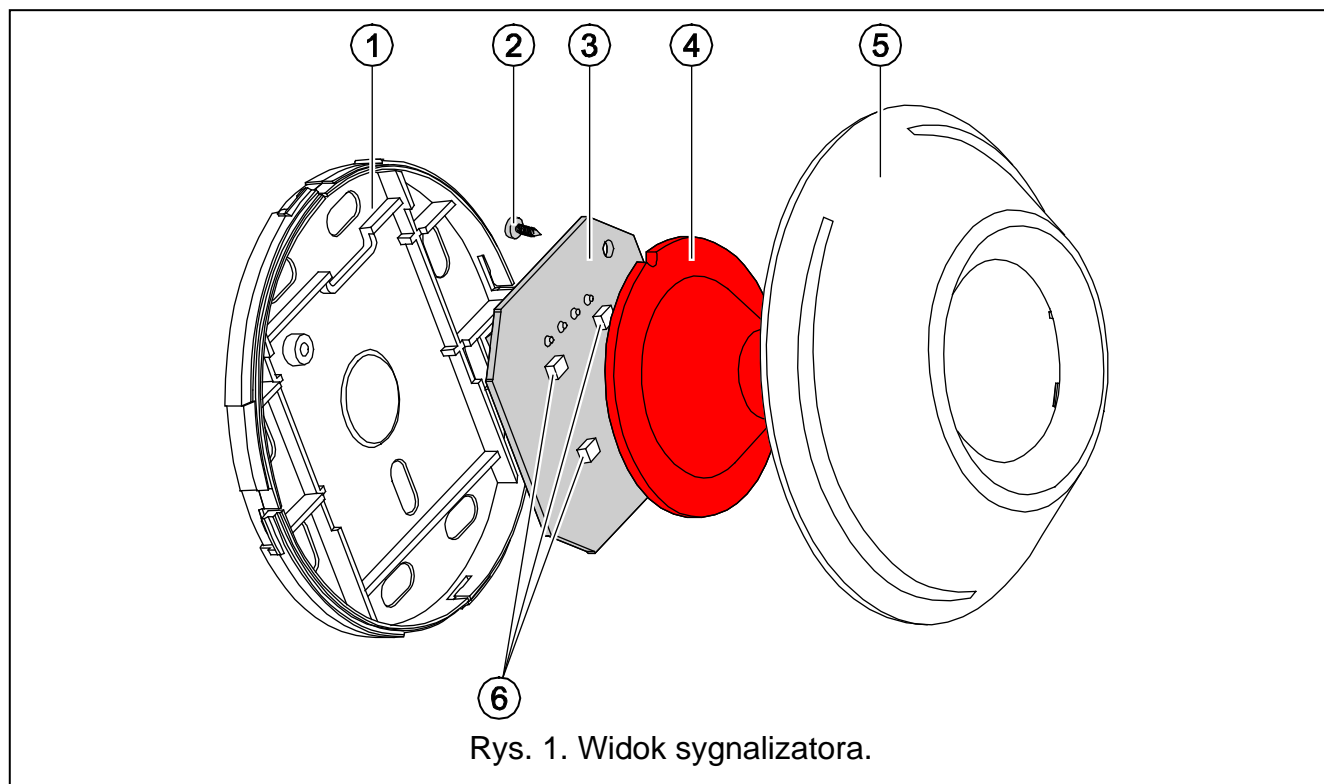

Objaśnienia do rysunku 1:

- 1 - podstawa obudowy.
- 2 - wkręt mocujący płytkę elektroniki do pokrywy.
- 3 - płytkę elektroniki.
- 4 - przezroczysty element pokrywy rozpraszający światło.
- 5 - pokrywa.
- 6 - diody LED.

## 2. OPIS PŁYTKI ELEKTRONIKI

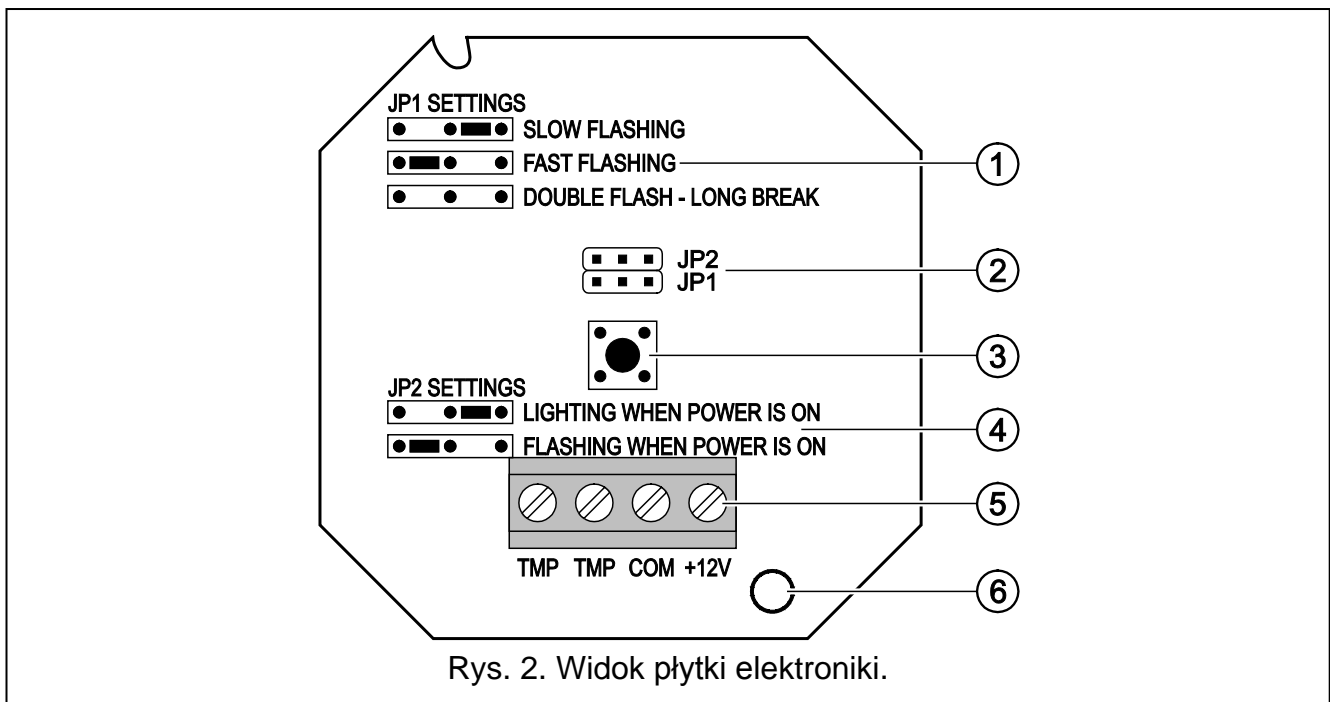

Rys. 2. Widok płytki elektronicznej.

Objaśnienia do rysunku 2:

- 1 - opis sposobu zakładania zworek na kołki JP1.
- 2 - kołki JP1 i JP2 do ustawiania typu sygnalizacji optycznej.
- 3 - styk sabotażowy reagujący na otwarcie obudowy.
- 4 - opis sposobu zakładania zworek na kołki JP2.
- 5 - zaciski:
  - TMP** - styk sabotażowy.
  - COM** - masa.
  - +12V** - wejście zasilania.
- 6 - otwór na wkręt mocujący.

## 3. TYPY SYGNALIZACJI OPTYCZNEJ

W celu ustawienia wybranego typu sygnalizacji optycznej należy odpowiednio założyć zworki na kołki JP1 i JP2 (patrz: rys. 3):

- I - dwa błyski, po których następuje sekundowa przerwa,
- II - powolne miganie (raz na sekundę),
- III - szybkie miganie (dwa razy na sekundę),
- IV - ciągle świecenie (niezależnie od ustawienia zworki na kołkach JP1),
- V - brak świecenia (niezależnie od ustawienia zworki na kołkach JP1).

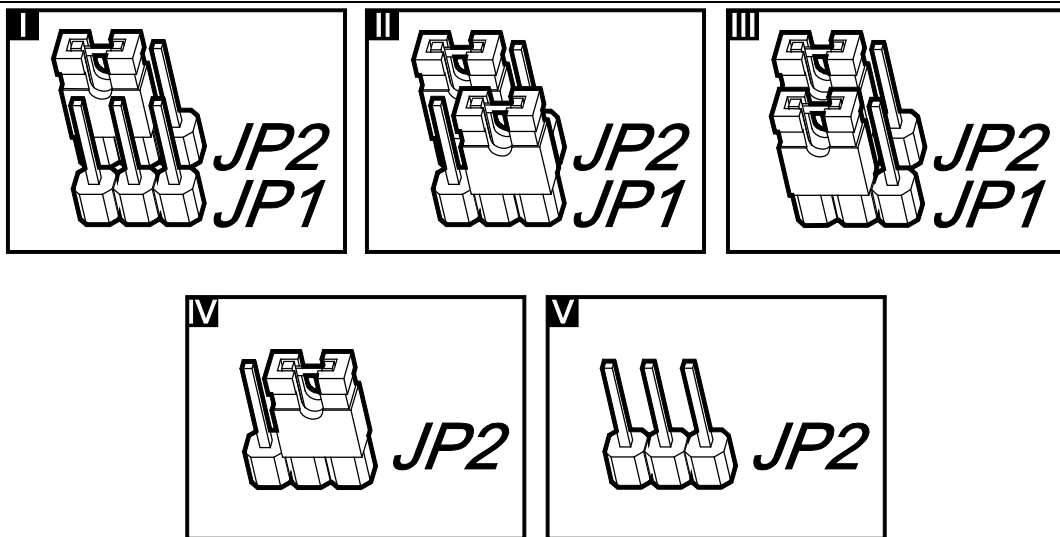

Rys. 3. Sposób zakładania zworek dla uzyskania określonego typu sygnalizacji optycznej.

#### 4. MONTAŻ I PODŁĄCZENIE

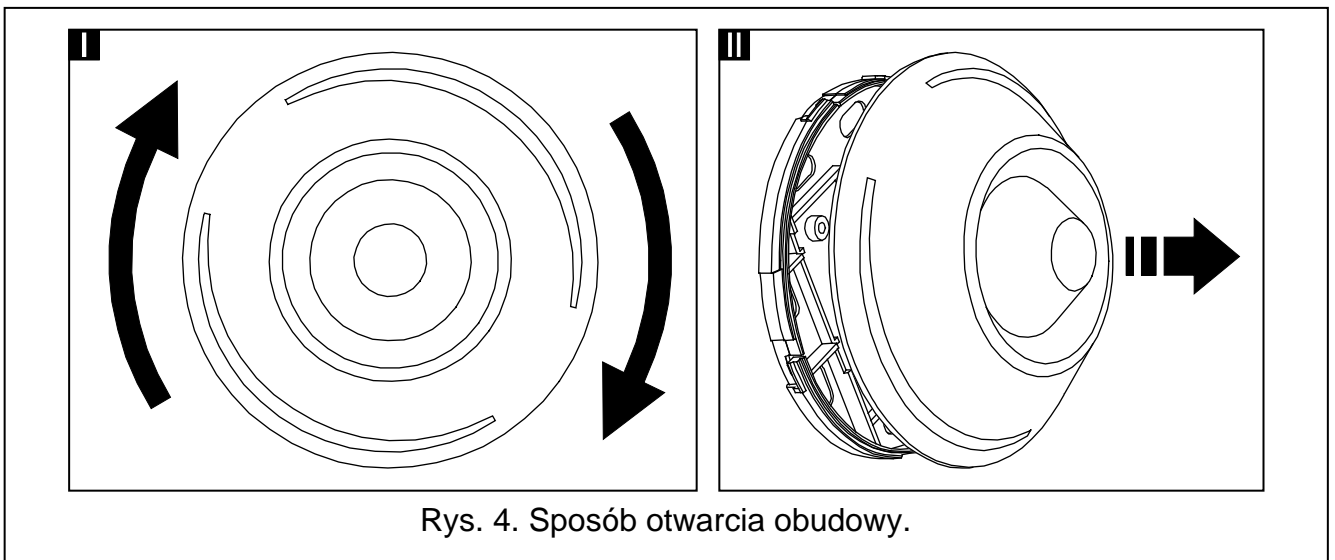

Rys. 4. Sposób otwarcia obudowy.

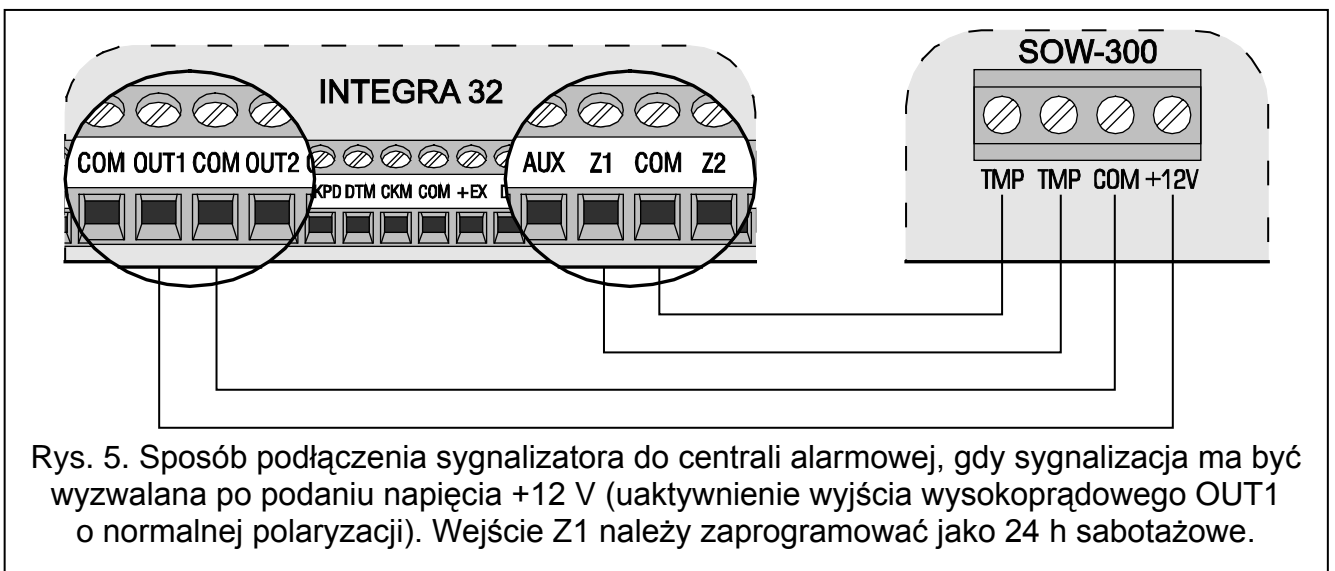

Rys. 5. Sposób podłączenia sygnalizatora do centrali alarmowej, gdy sygnalizacja ma być wyzwalana po podaniu napięcia +12 V (uaktywnienie wyjścia wysokoprądowego OUT1 o normalnej polaryzacji). Wejście Z1 należy zaprogramować jako 24 h sabotażowe.

- Sygnalizator może być stosowany tylko wewnątrz pomieszczeń.
- Sygnalizator należy zamontować na płaskim podłożu używając kołków rozporowych i wkrętów.
- Wszystkie połączenia należy wykonywać przy wyłączonym zasilaniu systemu alarmowego.

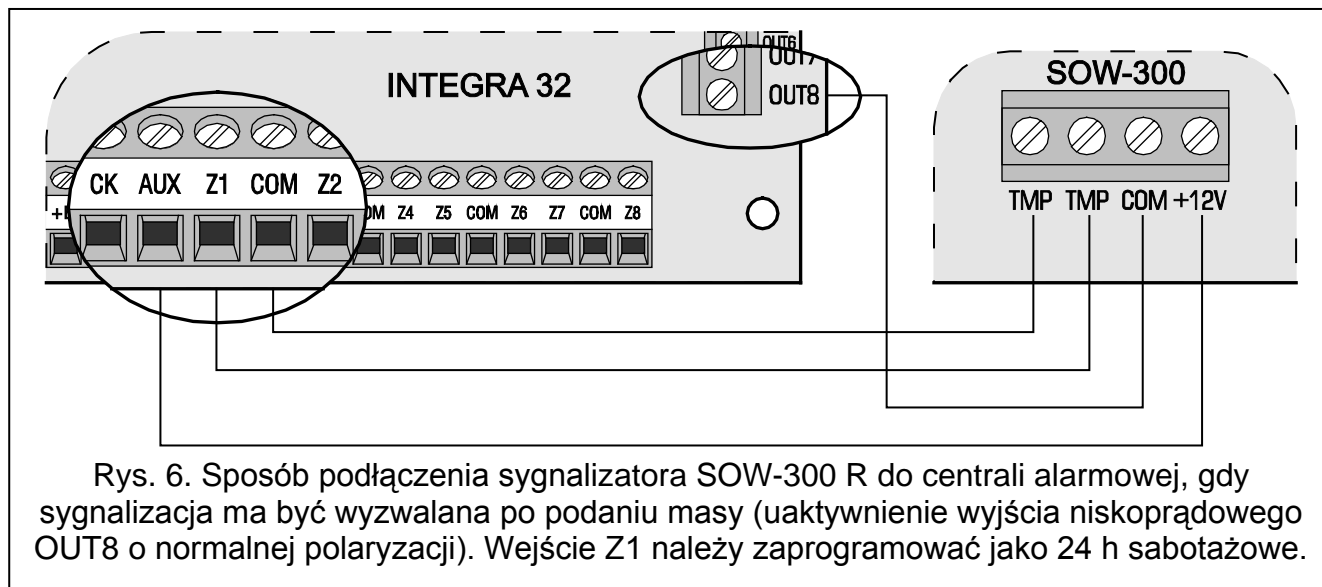

## 5. DANE TECHNICZNE

Napięcie zasilania .....	12 V DC $\pm$ 15%
Maksymalny pobór prądu	
SOW-300 R / SOW-300 O .....	44 mA
SOW-300 BL.....	85 mA
Klasa środowiskowa wg EN50130-5.....	II
Zakres temperatur pracy .....	-10...+55 °C
Maksymalna wilgotność .....	93 $\pm$ 3%
Wymiary .....	$\varnothing$ 97 x 37 mm
Masa .....	50 g

**Deklaracja zgodności jest dostępna pod adresem [www.satel.pl/ce](http://www.satel.pl/ce)**

SATEL sp. z o.o.  
 ul. Schuberta 79  
 80-172 Gdańsk  
 tel. 0-58 320 94 00; serwis 0-58 320 94 30  
 dz. techn. 0-58 320 94 20; 0-604 166 075  
 info@satel.pl  
 www.satel.pl