

Trójwiązkowa Bariera Podczerwieni VIDT-150

Dziękujemy za wybór naszego urządzenia. Przeznaczony jest do użytku wewnątrz pomieszczeń. Przeznaczony jest do użytku wewnątrz pomieszczeń. Przeznaczony jest do użytku wewnątrz pomieszczeń.

! Uwaga	Nieprzestrzeganie zaleceń oznaczonych w instrukcji i nieprawidłowa obsługa może spowodować śmierć lub poważne obrażenia.
	Nieprzestrzeganie zaleceń oznaczonych w instrukcji i nieprawidłowa obsługa może spowodować szkody w mieniu.
	Nie próbuj samodzielnie naprawiać urządzenia. Może to spowodować pożar lub uszkodzenie urządzenia.
	Nie należy używać urządzenia do innych celów niż wykrywanie poruszających się obiektów, takich jak ludzi i pojazdy
	Regularnie sprawdzaj poprawność działania urządzeń i utrzymuj je w czystości
Nie dopuść do dostania się wody do wnętrza urządzenia - spowoduje to jego uszkodzenie	
Przeznaczony jest do użytku wewnątrz pomieszczeń. Przeznaczony jest do użytku wewnątrz pomieszczeń.	

Opis części

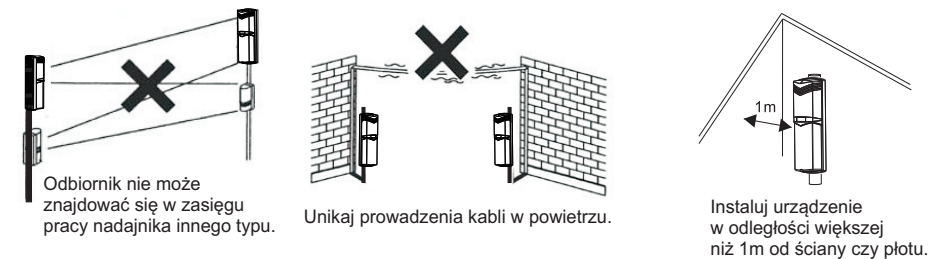
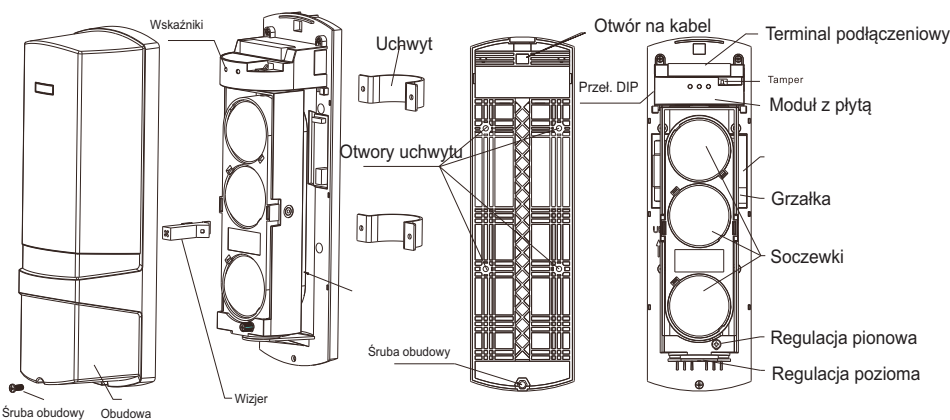

Wysokość montażu

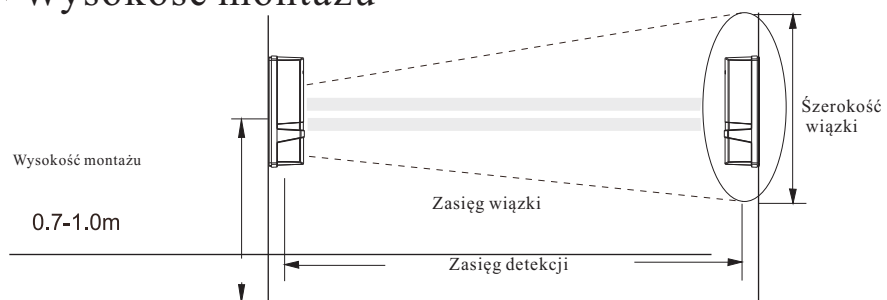

Ustawienia kątów



Metody Instalacji

Montaż na ścianie

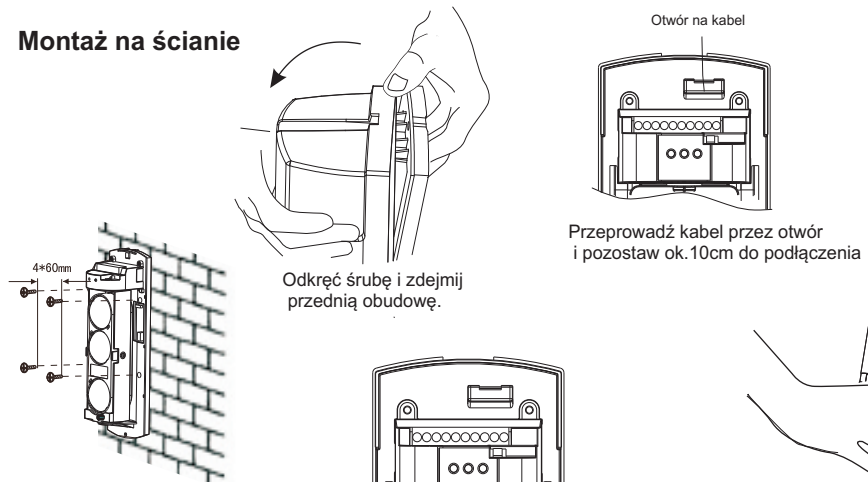

Zaznacz, wywierć otwory instalacyjne i przykręć barierę do ściany

Podłącz przewody do zacisków Patrz opis terminali

Po sprawdzeniu ustawienia osi optycznej załóż pokrywę i dokręć śrubę mocującą.

Montaż na słupku

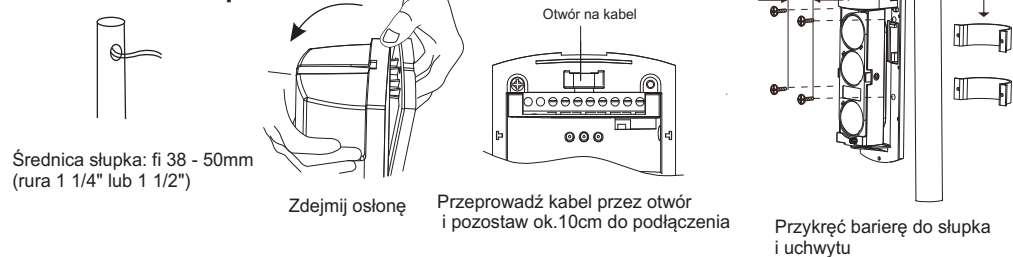

Średnica słupka: ϕ 38 - 50mm (rura 1 1/4" lub 1 1/2")

Zdejmij osłonę

Przeprowadź kabel przez otwór i pozostaw ok.10cm do podłączenia

Przykręć barierę do słupka i uchwyty

UWAGA! Obudowa posiada otwory technologiczne do mocowania bariery oraz przepust na przewód. Wykonywanie dodatkowych otworów jest zabronione i powoduje utratę gwarancji.

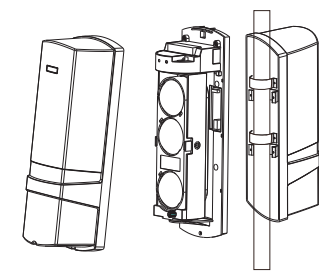

Instalacja „tył-do-tyłu” w przypadku dwóch barier.

Okablowanie

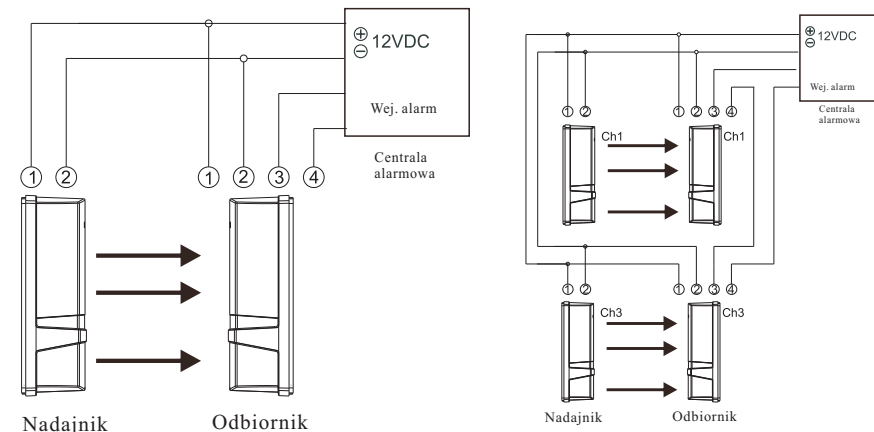

Pojedynczy zestaw

2 zestawy - piętrowo (zmienione kanały pracy)

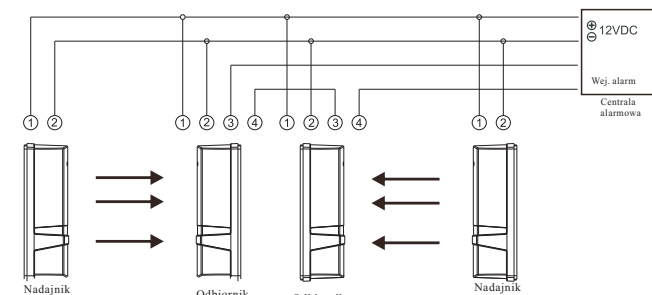

2 zestawy w jednej linii (te same kanały pracy)

Wymagania przewodów

Jeśli podłączono więcej niż jeden nadajnik lub odbiornik do jednego przewodu zasilającego to maksymalna dopuszczalna długość przewodu jest równa długości z tabeli podzielonej przez ilość urządzeń. Długość przewodów zasilających musi zostać dobrana odpowiednio do długości kabla i maksymalnego poboru prądu przez barierę + grzałkę.

! Uwaga

Terminal podłączeniowy

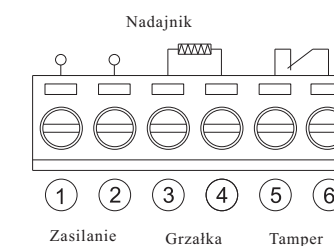

Zasilanie DC
Grzałka fabrycznie podłączona

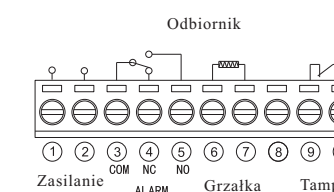

Zasilanie DC
Grzałka fabrycznie podłączona
Wyjście przekaźnikowe

Właściwości

- Regulowany czas przerwania wiązki - regulacja czasu przerwania wiązki w zależności od warunków otoczenia
- Obudowa zapobiegająca zaroszeniu - minimalizacja fałszywych alarmów
- Dodatkowy filtr UV wbudowany w soczewki odbiornika
- Wbudowana grzałka
- Wskaźnik poziomu sygnału
- Wybór jednego z 4 kanałów pracy - zapobiega przed wzajemnymi zakłóceniami barier
- Wyjście przekaźnikowe typu C/NC
- Możliwość zmiany mocy sygnału (zasięgu bariery).
- Styk sabotażowy wykrywający próbę otwarcia obudowy
- Estetyczne i odporne na wpływ warunków atmosferycznych obudowy

Instalacja

Nie montuj barier w następujących miejscach

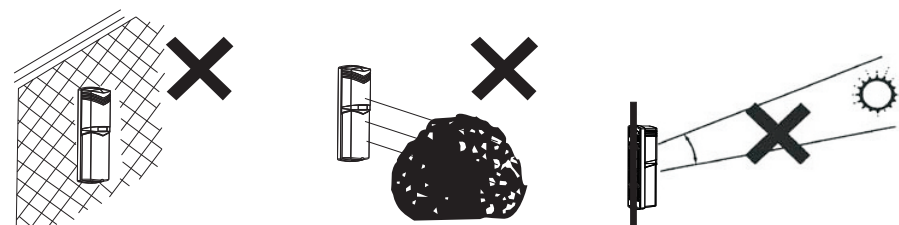

Zamontuj urządzenie 2. na stabilnym podłożu.

W miejscu gdzie znajdują się przeszkody (takie jak np. drzewa) pomiędzy odbiornikiem i nadajnikiem

Unikać bezpośredniego oświetlenia słońcem

Strojenie i wskaźnik sygnału

Dopasuj kanały synchronizacji. Ustaw taki kanał synchronizacji za pomocą przełącznika DIP na nadajniku i odbiorniku.

Patrząc przez wizjer obracaj soczewkami w lewo/prawo do uzyskania obrazu drugiego urządzenia w środku pola widzenia.

Obracaj śrubą strojenia w pionie do uzyskania najwyższego poziomu dostrojenia.

Wskaźnik poziomu dostrojenia wyświetla poziom dostrojenia od najgorszego 1 do najlepszego 9 (patrz rysunek).

Sprawdź, czy dioda stanu urządzenia oznaczona „ALARM” nie świeci. Jeżeli dioda świeci nawet jeżeli wiązki nie są naruszone to wykonaj ponownie strojenie optyczne i sprawdź okablowanie.

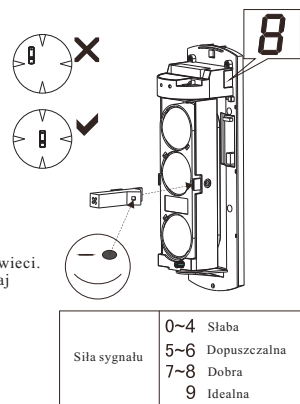

Przełącznik DIP

Nadajnik

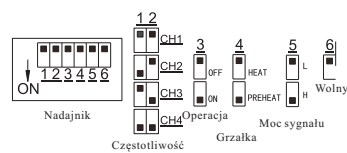

- Wybór kanału - częstotliwości
- Wyłączenie wskaźników - oszczędzanie energii
- PREHEAT - wł. grzałki aby sprawdzić działanie. Ustawić na HEAT podczas normalnej pracy
- Sila sygnału nadajnika (L-niska, H-wysoka)
- Wolny

Odbiornik

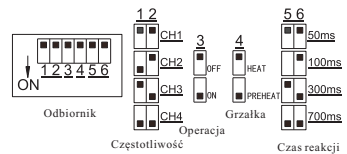

- Wybór kanału - częstotliwości
- Wyłączenie wskaźników - oszczędzanie energii
- PREHEAT - wł. grzałki aby sprawdzić działanie. Ustawić na HEAT podczas normalnej pracy
- Minimalny czas przerwania wiązki potrzebny do wyzwolenia alarmu. Ustaw większy czas w przypadku fałszywych alarmów spowodowanych przez ptaki, liście i inne.

Czas przerwania wiązki ustawia się w odbiorniku. Ustawienie tego parametru pozwala na dopasowanie czułości bariery do warunków pracy. Ustawienie dłuższego czasu przerwania wiązki zmniejsza czułość.

Rozwiązywanie problemów

Problem	Powód	Rozwiązanie problemu
Wskaźnik POWER w odbiorniku nie świeci się.	1. Brak zasilania 2. Wyłączone wskaźniki przełącznikiem DIP.	1. Sprawdź zasilanie bariery 2. Włącz wskaźniki za pomocą DIP
Wskaźnik POWER w nadajniku nie świeci się.	1. Brak zasilania 2. Wyłączone wskaźniki przełącznikiem DIP.	1. Sprawdź zasilanie bariery 2. Włącz wskaźniki za pomocą DIP
Wskaźnik ALARM w odbiorniku nie zapala się gdy wiązka zostaje przerwana.	1. Odbicia wiązek lub wiązek z innego źródła docierają do odbiornika. 2. Obie wiązki nie są przzerwane w tym samym czasie. 3. Czas odpowiedzi bariery jest zbyt krótki.	1. Usuń odbicia lub zmień kanał źródła zakłócającej wiązki. 2. Przerwij wiązki jednocześnie. 3. Wydłuż czas odpowiedzi.
Odbiornik sygnalizuje ALARM po przecięciu wiązki, lecz brak jest sygnału na wyjściu.	1. Przerwany lub zwarty obwód wyjściowy. 2. Złe kontakty elektryczne	1. Sprawdź przewody i zaciski. 2. Dołącz poprawnie przewody
Wskaźnik ALARM w odbiorniku świeci non-stop.	1. Wiazka nie trafia dokładnie do detektora. 2. Na drodze wiązki występują przeszkody. 3. Zanieczyszczona obudowa.	1. Ustaw ponownie bariere. 2. Usuń przeszkody blokujące wiązkę podczerwieni. 3. Wyczyść obudowę.
Sporadyczne fałszywe sygnały alarmowe.	1. Niepoprawne okablowanie. 2. Zbyt niskie napięcie zasilania. 3. Przeszkody ba drodze wiązki pojawiają się w czasie wiatru i deszczu. 4. Podstawa umocowania bariery jest niestabilna. 5. Zbyt mała precyzja ukierunkowania barier. 6. Blokada wiązek przez ruch obiektów. 7. Czas reakcji bariery jest zbyt krótki. 8. Wskazanie poziomu sygnału jest zbyt niskie.	1. Sprawdź okablowanie. 2. Sprawdź napięcie zasilania 3. Zmień usytuowanie bariery lub usuń przeszkody. 4. Znajdź stabilne miejsce do zamontowania bariery. 5. Popraw wzajemne ukierunkowanie barier. 6. Zainstaluj bariere w miejscu, gdzie jedynie niepowolany ruch obiektów może wywołać alarm. 7. Ustaw czas reakcji bariery stosownie do warunków pracy. 8. Popraw wzajemne ukierunkowanie barier, lub zmniejsz odległość między nadajnikiem i odbiornikiem.

Zmiana częstotliwości

Zmiana częstotliwości pracy jest stosowana w celu uniknięcia zakłóceń interferencyjnych w instalacjach z wieloma zestawami. Należy użyć przełącznika zmiany częstotliwości i upewnić się, czy ustawienia w nadajniku i odbiorniku są takie same. Uwaga!

Zaleca się stroić każdą parę barier po odłączeniu od zasilania pozostałych.

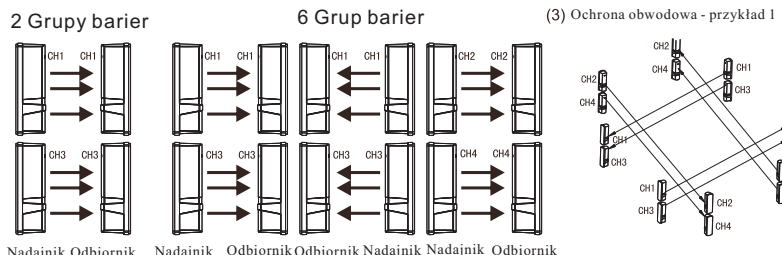

3 Grupy barier dla dalekiego zasięgu

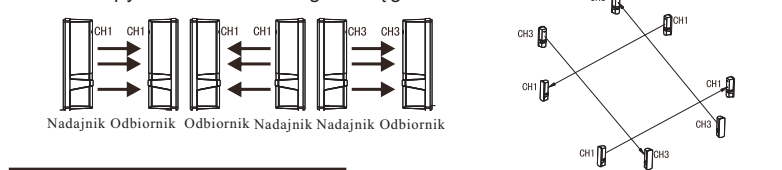

Test działania

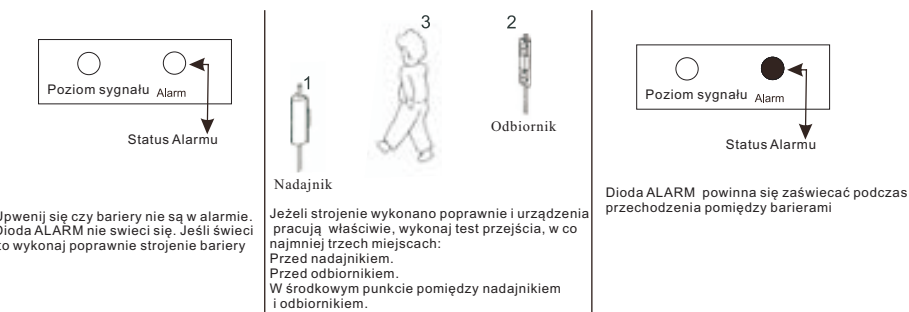

Czas przerwania wiązki

Aby dobrać czas odpowiedzi patrz na rysunek poniżej. Generalnie czas odpowiedzi powinien być mniejszy niż prędkość poruszającego się obiektu.

Wartości podane na rysunku określają maksymalną prędkość poruszania się obiektu. Obiekt poruszający się z większą prędkością nie zostanie wykryty. Obiekt unoszący się w powietrzu, taki jak ptak czy kartka papieru, może czasami zablokować wiązki i wywołać alarm. Ustaw dłuższy czas przerwania przełącznikiem DIP aby uniknąć fałszywych alarmów.

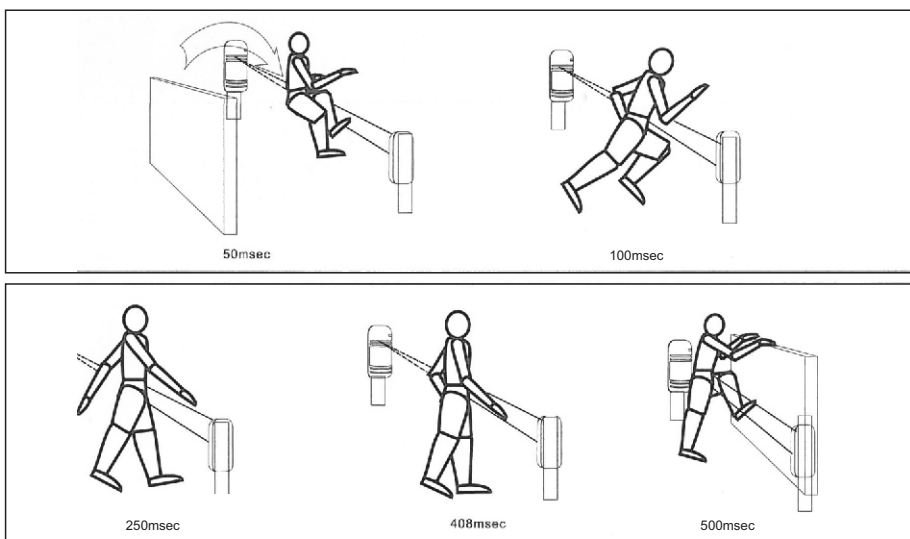

Specyfikacja

MODEL	VIDD 60	VIDD 100	VIDT 150	VIDQ 250
Zasięg na zewnątrz	60 [m]	100 [m]	150 [m]	250 [m]
Zasięg wewnątrz	120 [m]	200 [m]	300 [m]	500 [m]
Liczba Wiązek	2	2	3	4
Sposób Detekcji	Jednoczesne przecięcie wszystkich wiązek			
Źródło Sygnału	Podczerwień pulsacyjna			
Częstotliwość	4 kanały pracy			
Czas przerwania wiązek	50ms, 100 ms, 250 ms, 500ms (regulacja)			
Czas wyj. alarm.	ok. 2s			
Wyjście Alarmowe	Wyjście przekątnikowe: NO/NC. Obciążalność wyjścia: DC 30[V], 0,5[A]			
Zasilanie	10 ÷ 18 VDC,			
Pobór Prądu TX / RX	75mA	85mA	90mA	110mA
Grzałka TX / RX	300mA	300mA	300mA	300mA
Temperatura pracy, wilgotność, IP	-25°C ÷ 55°C, 95% max. wilgotność, IP65			
Wyjście sabotażowe	NC – obciążalność: 30VDC, 0,5 A			
Regulacja w Poziomie	180° (+/- 90 °)			
Regulacja w Pionie	20° (+/- 10 °)			
Montaż	Ściana/Słup			
Waga (g)	900	900	1900	2500

Wymiary

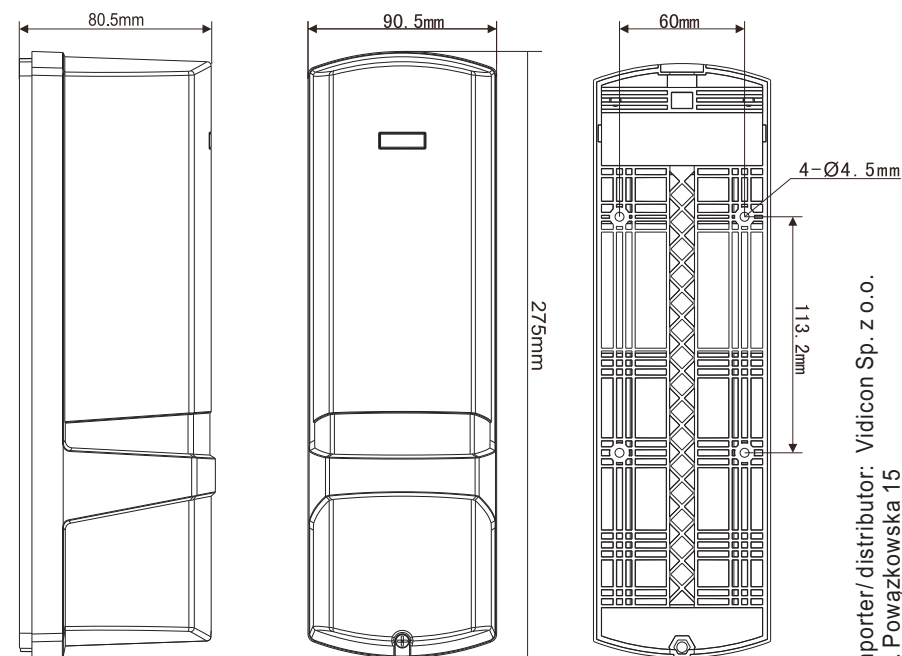

Importer/distributor: Vidicon Sp. z o.o.
ul. Powązkowska 15
01-797 Warszawa
tel.: +48 22 562 3000
e-mail: vidicon@vidicon.pl