

INSTRUKCJA MONTAŻU I OBSŁUGI

DOTYKOWY MONITOR WIDEODOMOFONOWY AVO M7

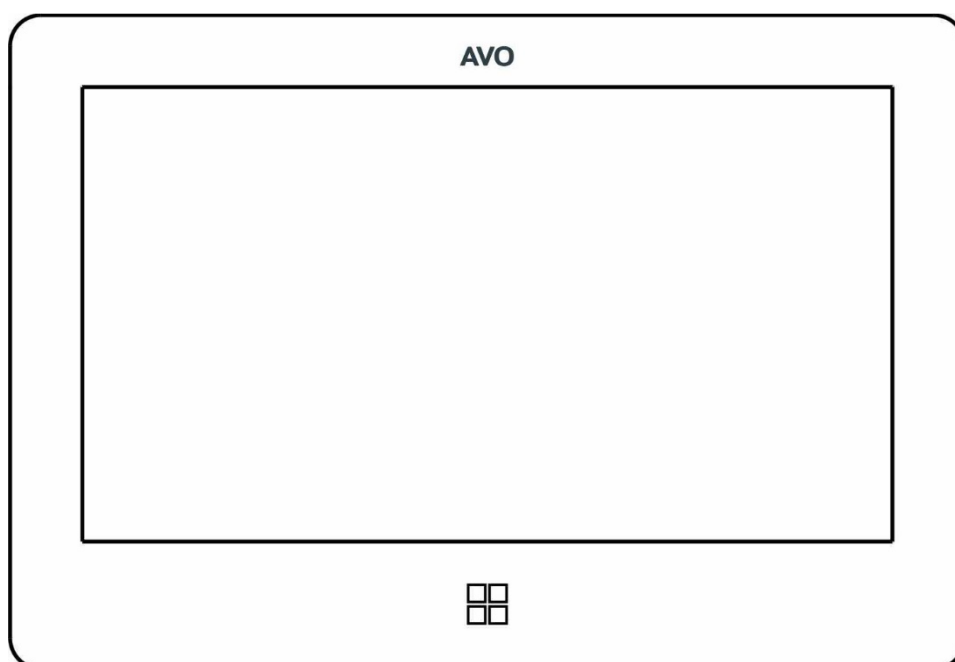

Spis treści

1.	Ostrzeżenia i uwagi.....	2
2.	Wygląd zewnętrzny i opis monitora	3
3.	Właściwości i główne funkcje.....	5
4.	Zawartość opakowania – wyposażenie monitora	5
5.	Schemat połączeń	5
5.1	Zasilanie z zasilacza sieciowego	5
5.2	Zasilanie z zasilacza DIN.....	6
6.	Instalacja.....	7
7.	Instrukcja obsługi	7
7.1	Podstawowe gesty operacyjne monitora dotykowego.....	7
7.2	Odbieranie połączeń.....	7
7.3	Menu główne systemu	8
7.4	Funkcja domofonu	9
7.5	Dodawanie paneli rozmównych do listy urządzeń monitorujących	9
7.6	EPTZ: Funkcja powiększania	10
7.7	Funkcja nie przeszkadzać	10
7.8	Robienie zdjęć i nagrywanie wideo.....	10
8.	Odtwarzanie i usuwanie zdjęć / filmów	10
8.1	Nagrywanie dźwięku / Odtwarzanie / Usuwanie.....	11
8.2	Sprawdzanie informacji o przechowywaniu	11
8.3	Funkcja budzika	12
8.4	Funkcja DVR.....	12
8.5	Kopia zapasowa pamięci wewnętrznej.....	12
8.6	Ustaw własny dzwonek użytkownika	12
8.7	Zarządzanie kontrolą dostępu	12
9.	Ustawienia systemowe	14
9.1	Ustawienie czasu systemowego.....	14
9.2	Ustawianie hasła	14
9.3	Ustawienie adresu pokoju.....	15
9.4	Ustawienie nazwy urządzenia	15
9.5	Resetowanie niektórych parametrów w systemie.....	15
10.	Ustawienie panelu zewnętrznego.....	15
10.1	Nazwa urządzenia (nazwa panelu zewnętrznego)	15
10.2	Nr urządzenia.....	16
10.3	Adres przycisku (Ustawianie celu połączenia)	16
10.4	Urządzenie prywatne	16
10.5	Monitor	16
10.6	Ustawianie parametrów odblokowania dzwonka.....	16
10.7	Stan sterowania windą.....	17
10.8	Ustaw parametry bezpieczeństwa dzwonka do drzwi	17
10.9	Ustawianie głośności głośnika dzwonka do drzwi	17
11.	Regulacja kąta widzenia	17
11.1	Ustawianie hasła konfiguracji panelu zewnętrznego	17
11.2	Tryb konfiguracji.....	17

12.	<i>Wi-Fi / APP – konfiguracja / uruchomienie / obsługa</i>	17
12.1	<i>Transfer połączeń na telefon komórkowy</i>	17
12.2	<i>Przewodnik po działaniu aplikacji Tuya</i>	18
13.	<i>Ustawienie systemu</i>	21
14.	<i>Parametry funkcji zapisu audio /Wideo/Rejestrator</i>	24
15.	<i>Specyfikacja</i>	25
16.	<i>Utylizacja</i>	25
17.	<i>Deklaracja zgodności</i>	26
18.	<i>Karta gwarancyjna</i>	27

1. Ostrzeżenia i uwagi

Upewnij się, że postępujesz zgodnie z instrukcjami, aby uniknąć niebezpieczeństw lub strat materialnych



UWAGA!

Możliwa śmierć lub poważne obrażenia



Zakaz



Zakaz demontażu



Zakaz kontaktu bezpośredniego



Uwaga!



Należy wyciągnąć wtyczkę z gniazda zasilającego

<p>Nie wkładaj wielu wtyczek na raz, może to generować nadmierne ciepło lub pożar</p>	<p>Nie podłączaj innych produktów podczas pracy, może to spowodować uszkodzenie.</p>	<p>Nie zginaj przewodu na siłę ani nie kładź na nim ciężkich przedmiotów. Może to spowodować pożar.</p>
<p>Nie używaj wody ani detergentu do czyszczenia powierzchni produktu.</p>	<p>Nie instaluj produktu w wilgotnym miejscu. Może to spowodować porażenie prądem lub pożar.</p>	<p>Nie wyciągaj przewodu na siłę z gniazdka. Jeśli przewód zostanie uszkodzony, może to spowodować pożar lub porażenie prądem.</p>
<p>Nie wkładaj wtyczki do gniazdka mokrą ręką. Może to spowodować porażenie prądem.</p>	<p>Nie demontuj, nie naprawiaj ani nie modyfikuj produktu. Może to spowodować pożar, porażenie prądem lub obrażenia w wyniku nieprawidłowego działania produktu.</p>	<p>Nie używaj elektrozamka, który przekracza specyfikację zamka w instrukcji obsługi panelu zewnętrznego.</p>



UWAGA!

Możliwa śmierć lub poważne obrażenia



Zakaz



Zakaz demontażu











Zakaz kontaktu bezpośredniego



Uwaga!

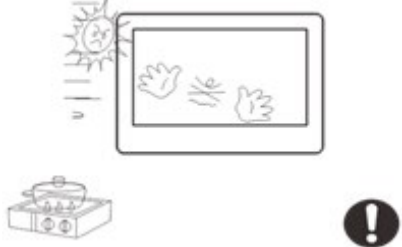

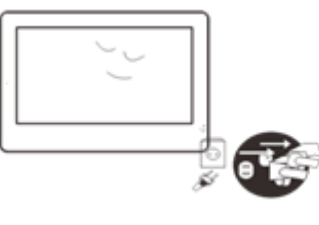
Należy wyciągnąć wtyczkę z gniazda zasilającego

		
<p>Jeśli otwory gniazda są większe niż normalnie, nie należy umieszczać wtyczki. Może to spowodować porażenie prądem elektrycznym lub pożar.</p>	<p>Upewnij się, na produkcie nie zbierają się kurz lub substancje obce.</p>	<p>Upewnij się, że do produktu nie dostaną się obce substancje. Może to spowodować awarię.</p>
		
<p>Nie kładź na produkcie ciężkich przedmiotów. Może to spowodować awarię.</p>	<p>Nie demontuj produktu.</p>	<p>Unikaj bezpośrednich promieni słonecznych lub urządzeń grzewczych w czasie instalacji i użytkowania.</p>
		
<p>Produkt należy zainstalować na płaskim i stabilnym miejscu. W przeciwnym razie może nie działać prawidłowo.</p>	<p>Wyciągnij wtyczkę, jeśli produkt nie jest używany przez dłuższy czas.</p>	<p>Jeśli produkt generuje dziwne dźwięki, należy natychmiast wyciągnąć wtyczkę i skontaktować się z centrum serwisowym.</p>

2. Wygląd zewnętrzny i opis monitora

2.1 Widok z przodu

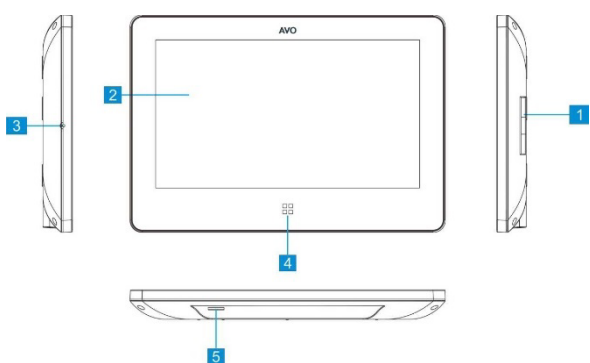

Nr.	nazwa	opis
1	Głośnik	
2	Monitor	
3	Mikrofon	
4	Przycisk MENU	Menu główne systemu
5	Gniazdo kart pamięci	

2.2 Opis terminala

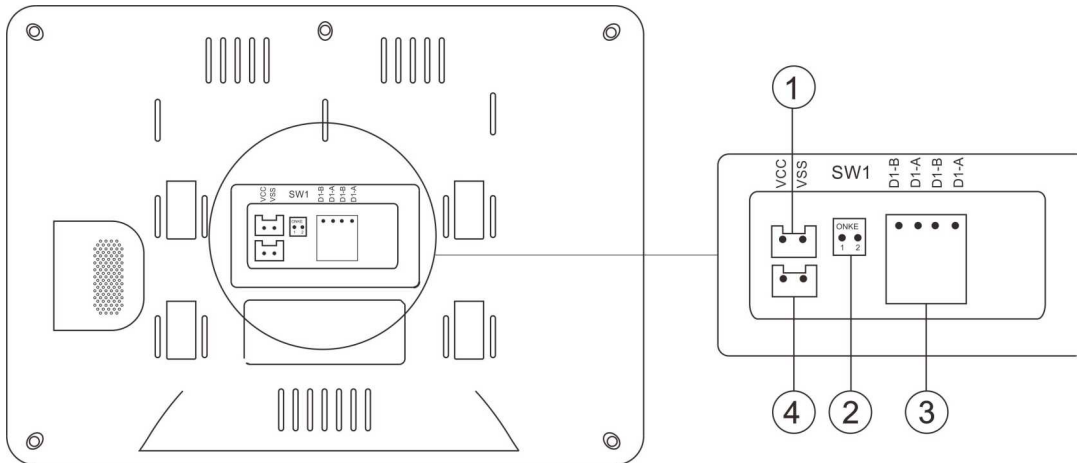

① Port zasilania (DC 18-30V 1A Max)

② Przełącznik SW1DIP: Do 2-przewodowego **ustawienia zgodności MAGISTRALI**.

Przewodnik po ustawieniach: Ostatni monitor na 2-przewodowej magistrali powinien ustawić SW1 jako on, jak na poniższym zdjęciu (1). Pozostałe monitory powinny ustawić SW1 jako wyłączony, jak na poniższym zdjęciu (2).

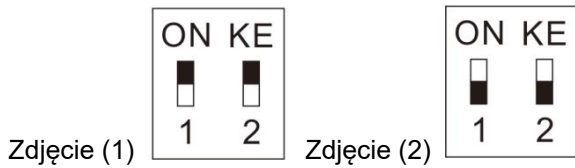

SW1 NA SW1 WYŁ.

Uwaga: Przełącznik SW1 DIP jest domyślnie włączony.

③ 2-przewodowy port przyłączeniowy magistrali

④ Port przycisku wywołania: Może łączyć się z zewnętrznym przyciskiem połączenia, a monitor zadzwoni po naciśnięciu przycisku wywołania.

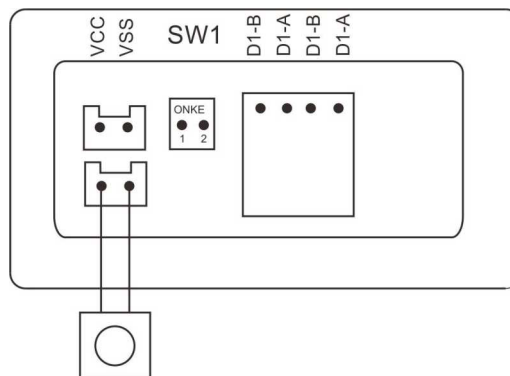

Przycisk

Uwaga:

System można zasilic z zasilacza DIN lub zasilacza sieciowego, ale system nie może działać, jeśli oba zasilania są podłączone w tym samym czasie.

3. Właściwości i główne funkcje

- Monitor głośnomówiący.
- Cyfrowa transmisja sygnału.
- Przyjazny interfejs użytkownika z pełnym ekranem dotykowym.
- Połączenie dwuprzewodowe, bez polaryzacji.
- Łatwa instalacja tak samo jak normalny/tradycyjny 2-przewodowy system analogowy.
- 256 zdjęć i 16 filmów z wbudowaną pamięcią.
- Technologia kodowania i dekodowania H.264 zapewnia wysokiej jakości zdjęcia i wideo.
- DVR z wykrywaniem twarzy, wykrywaniem ruchu i dynamicznym nagrywaniem klatek na sekundę.
- EPTZ: Bezstratna jakość wideo z zoomem i przenoszeniem.
- Połączenia wewnętrzne między monitorami.
- Nazwy monitorów i stacji drzwi mogą być edytowane przez użytkownika.

4. Zawartość opakowania – wyposażenie monitora



5. Schemat połączeń

5.1 Zasilanie z zasilacza sieciowego

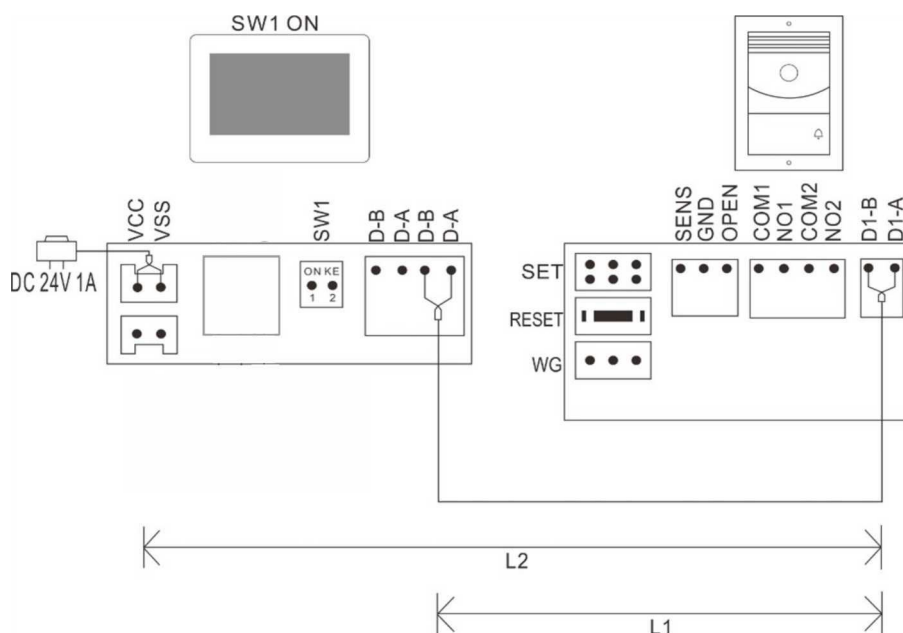

5.2 Zasilanie z zasilacza DIN

5.2.1 Okablowanie jednego złącza monitora

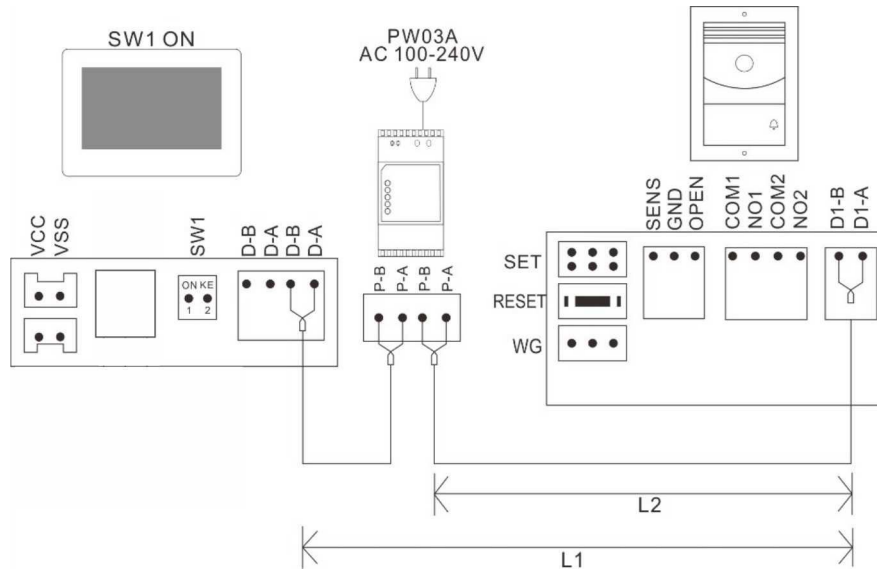

5.2.2 Okablowanie połączenia dwóch monitorów

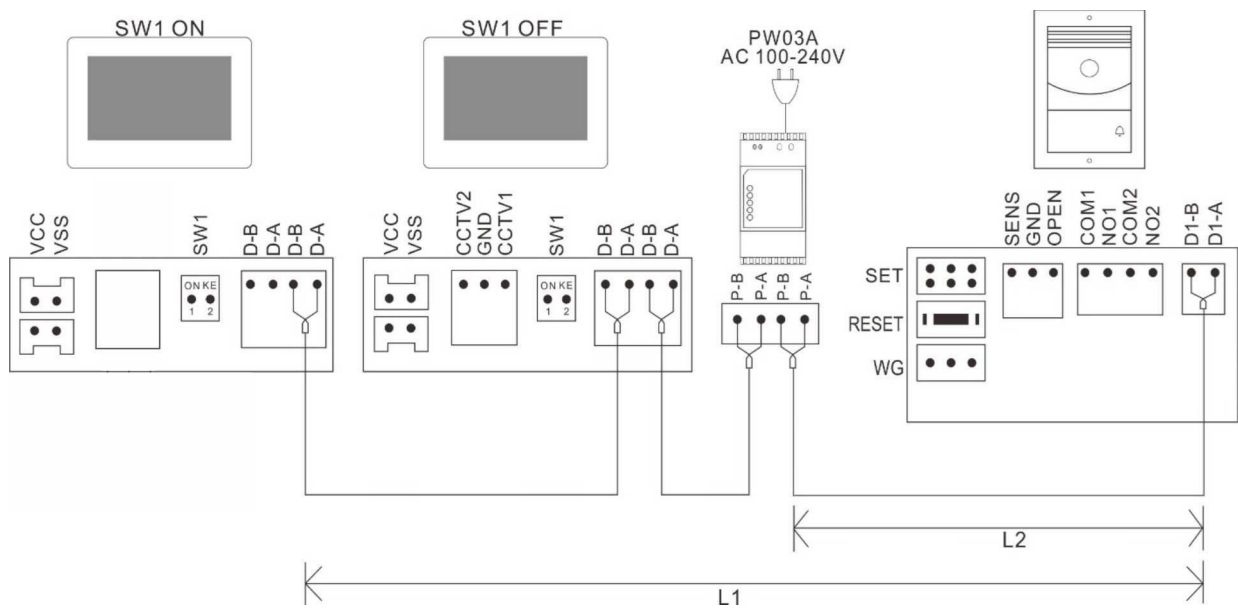

uwaga:

- (1) Ten sam BUS powinien używać tego samego przewodu o tej samej specyfikacji.
- (2) Należy dokonać odpowiedniego ustawienia zgodności magistrali BUS (SW1).
- (3) Informacje na temat przewodu i limitu odległości można znaleźć w instrukcji obsługi panelu zewnętrznego.
- (4) Jeśli chcesz podłączyć więcej monitorów lub paneli rozmównych, zapoznaj się ze schematem połączeń w instrukcji obsługi panelu zewnętrznego.
- (5) Wszystkie kable muszą być bez ekranu.

6. Instalacja

- (1) Wybierz odpowiednią pozycję do montażu monitora wewnętrznego. Zalecana wysokość instalacji wynosi 1,5-1,6 metra.
- (2) Wywierć 2 otwory zgodnie ze strukturą wspornika ściennego i włożyć 2 kołki rozporowe do otworów.
- (3) Przymocuj wspornik ścienny za pomocą 2 śrub.
- (4) Podłączyć przewody zgodnie ze schematem połączeń systemowych.
- (5) Przymocuj monitor do wspornika ściennego.
- (6) Włącz monitor, aby sprawdzić, czy system działa prawidłowo.

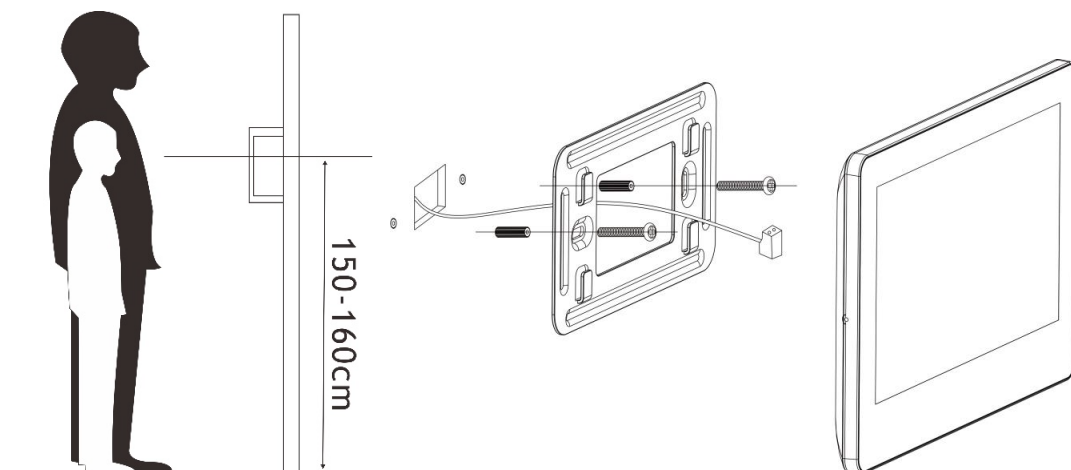

7. Instrukcja obsługi

7.1 Podstawowe gesty operacyjne monitora dotykowego



- (1) **Dotknij:** Wybierz/Potwierdź.
- (2) **Przesuń w lewo:** Powrót do ostatniego menu /Wyłącz ekran.
- (3) **Przesuń w górę:** Przejdź do następnej strony.
- (4) **Przesuń w dół:** Przejdź do ostatniej strony.

7.2 Odbieranie połączeń

Po zadzwonieniu na ekranie pojawi się obraz odwiedzającego i ikona .



Poniższe ikony będą również wyświetlane na ekranie.

ikona							
funkcja	Rozmowa	Rozłącz się	Głośność	Przechwytywanie zdjęć	Nagrywanie wideo	Odblokuj drzwi lub bramę	Pokazywanie lub ukrywanie ikon na ekranie

Dotknij  aby odebrać połączenie, masz maksymalnie 60 sekund, aby porozmawiać z gościem. Po zakończeniu rozmowy, dotknij , aby się rozłączyć.



Podczas rozmowy

Dotknij  aby wyregulować głośność.

Dotknij , ikona zmieni się na , a mikrofon na monitorze zostanie wyciszony.

Dotknij , aby zrobić zdjęcie.

Dotknij , aby rozpocząć lub zakończyć nagrywanie wideo.

Dotknij , aby odblokować drzwi, dotknij , aby odblokować bramę.

7.3 Menu główne systemu

Dotknij klawisza głównego , w dowolnym momencie można wejść do menu głównego systemu, jak poniżej.

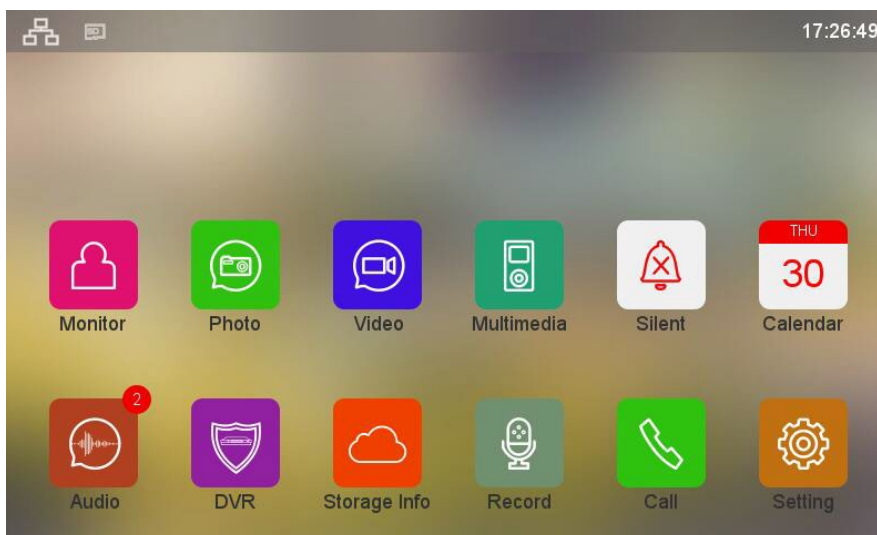

 Ta ikona oznacza, że komunikacja jest dobra.

 Ta ikona oznacza brak komunikacji. Przed pierwszym podłączeniem lub jeśli jest problem w komunikacji, znak ten będzie wyświetlany na ekranie. Gdy komunikacja powróci, symbol "?" zniknie.

 Ta ikona w kolorze białym oznacza, że karta micro SD jest wykrywana w dobrym stanie.



 Ta ikona na czerwono oznacza, że karta micro SD jest wykrywana, ale nie może jej odczytać.

 Ta zielona ikona oznacza, że włożona karta micro SD musi być sformatowana.

7.4 Funkcja domofonu

Jeśli zainstalujesz więcej niż jeden monitor w jednej rodzinie, kliknij przycisk DZWON  w menu głównym, aby wejść do menu wybierania – następnie możesz wykonać poniższe operacje:

(1) Nawiązać wewnętrzne połączenie z innym Monitorem

Kliknij ikonę Klawiatura  w menu wybierania, aby wejść do interfejsu WYBIERANIA numerów, wprowadź adres pomieszczenia docelowego (1,2,3... itd.), a następnie dotknij,  aby nawiązać połączenie.

Uwaga:

Jeśli zainstalujesz panel rozmówny z wieloma przyciskami, monitor może również zadzwonić do monitora w innym mieszkaniu.

(2) Emisja do innych monitorów



Kliknij ikonę Nadawaj  w menu wybierania, aby przejść do interfejsu ROZGLASZANIE. Na ekranie pojawią się wszystkie monitory z tym samym adresem pokoju. Możesz wybrać dowolny pokój lub WSZYSTKIE POKOJE, aby nadawać.

Uwaga: Podczas nadawania, słuchacze nie mogą rozmawiać z nadawcą.



(3) Historia połączeń

Kliknij ikonę OSTATNIE  w menu wybierania numerów, aby przejrzeć historię połączeń. Dotknięcie dowolnej historii ponowi połączenie.

(4) Zadzwon do ulubionych

Dotknij i przytrzymaj dowolne połączenie z historii, a następnie na ekranie pojawi się ikona , dotknij jej, aby dodać monitor do ulubionych. Kliknij ikonę ULUBIONE  w menu wybierania, aby przejść do interfejsu ULUBIONE. Dotknięcie dowolnego numeru pokoju lub nazwy pokoju na liście Ulubionych wywoła nawiązanie połączenia.

7.5 Dodawanie paneli rozmównych do listy urządzeń monitorujących

Dotknij Ikonę Podgląd  w menu głównym, aby wejść do interfejsu MONITORING. Kliknij ikonę dodaj urządzenie , wyświetlą się na ekranie wszystkie niedodane panele rozmówne, dotknij panelu zewnętrznego, aby dodać go do listy urządzeń monitorujących, a ikona panelu zewnętrznego i nazwa będzie wyświetlana w interfejsie "MONITORING".

Dotknij i przytrzymaj ikonę panelu zewnętrznego na interfejsie "MONITORING", pojawi się okno z ikoną  umożliwiającą usunięcie panelu zewnętrznego z listy urządzeń monitorujących.



7.6 EPTZ: Funkcja powiększania

Podczas rozmowy lub monitorowania dotknij miejsca, które chcesz powiększyć, obraz w miejscu dotknięcia powiększy się o tę samą rozdzielczość. Ponownie dotknij dowolnego miejsca na ekranie, obraz powróci do normalnego rozmiaru.





7.7 Funkcja nie przeszkadzać

Możesz włączyć funkcję NIE PRZESZKADZAĆ, jeśli nie chcesz by monitor dzwonił podczas wywołania.

Metoda 1:

Dotknij ikony WYCISZ  w menu głównym, funkcja NIE PRZESZKADZAĆ ZOSTANIE Włączona, a ikona zmieni się na .



Metoda 2:

Kliknij ikonę USTAWIENIE  w menu głównym, aby przejść do interfejsu USTAWIENIA, a następnie  w opcji Wycisz, aby włączyć tryb NIE PRZESZKADZAĆ. Jednocześnie ikona WYCISZ  w menu głównym zmieni się na  automatycznie.

7.8 Robienie zdjęć i nagrywanie wideo

Dostępne są zarówno automatyczne nagrywanie, jak i ręczne nagrywanie.

(1) Nagrywanie ręczne

W stanie rozmowy lub monitorowania, dotknij , aby zrobić zdjęcie. Aby nagrywać dotknij , ikona zmieni kolor na czerwony i rozpocznie się nagrywanie, kliknij ponownie , aby zakończyć nagrywanie, a ikona powróci do koloru białego.

(2) Automatyczne nagrywanie

Kliknij ikonę USTAWIENIA  w menu głównym, aby wejść do interfejsu USTAWIENIA, a następnie dotknij AKCJA DZWONKA. Istnieją 4 opcje do wyboru:



NIC NIE RÓB



ZRÓB ZDJĘCIE

NAGRAJ

ZRÓB ZDJĘCIE I NAGRYWAJ

8. Odtwarzanie i usuwanie zdjęć / filmów





Kliknij ikonę ZDJĘCIA  w menu głównym, aby przejść do interfejsu OBRAZY, dotknij dowolnego pliku obrazu, aby go zobaczyć. Kliknij ikonę  lub  aby wyświetlić poprzednie lub następne zdjęcie.

Kliknij ikonę VIDEO  w menu głównym, aby wejść do interfejsu VIDEO, dotknij dowolnego pliku wideo, aby go obejrzeć. Kliknij ikonę  lub  aby obejrzeć poprzedni lub następny film.

Dotknij i przytrzymaj dowolny plik zdjęcia lub wideo, na ekranie pojawi się okno usuwania, dotknij USUŃ , aby usunąć plik zdjęcia / wideo.

8.1 Nagrywanie dźwięku / Odtwarzanie / Usuwanie



8.1.1 Nagranie audio

Kliknij ikonę  NAGRYWANIA w menu głównym, aby wejść do interfejsu NAGRYWANIE, kliknij czerwoną ikonę , aby rozpocząć nagrywanie, czerwona okrągła ikona  zostanie zmieniona na zieloną ikonę kwadratu , a timer rozpocznie odliczanie. Dotknij,  aby zakończyć nagrywanie.



8.1.2 Odtwarzanie dźwięku

Wszystkie pliki audio są wymienione po prawej stronie w interfejsie NAGRYWANIA, dotknij wybranego pliku, aby go odtworzyć.

Użytkownicy mogą również sprawdzić nagrane pliki audio z menu głównego:

Jeśli są nieodczytane komunikaty audio, w prawym górnym rogu ikony AUDIO  pojawi się liczba, kliknij ikonę AUDIO , aby przejść do interfejsu AUDIO, Dotknij pliku docelowego, aby go odtworzyć.

8.1.3 Usuwanie plików audio

Kliknij ikonę AUDIO  w menu głównym, Dotknij pamięci zewnętrznej lub pamięci wewnętrznej, a następnie dotknij i przytrzymaj plik audio, na ekranie pojawi się okno usuwania, kliknij ikonę USUŃ  aby go usunąć.

Uwaga:

Jeśli chcesz **usunąć wszystkie pliki audio / obrazy / video**, kliknij ikonę USTAWIENIA  w menu głównym, aby wejść do interfejsu USTAWIENIA, kliknij USUŃ, możesz usunąć wszystkie pliki audio / obrazy / video w pamięci zewnętrznej lub pamięci wewnętrznej.

8.2 Sprawdzanie informacji o przechowywaniu

Kliknij ikonę  PAMIĘĆ w menu głównym, aby otworzyć interfejs Pamięć - informację, a zostaną wyświetlone szczegółowe informacje o pamięci zewnętrznej i wewnętrznej monitora.

8.3 Funkcja budzika

Kliknij ikonę USTAWIENIA  w menu głównym, aby wejść do interfejsu USTAWIENIA, a następnie dotknij BUDZIK. Głośność budzika i 6 grup budzika można ustawić zgodnie z potrzebami użytkowników. Po uruchomieniu budzika dotknij czerwonej ikony budzika, aby go zatrzymać. Jeśli nikt nie zatrzyma budzika, za 1 minutę ponownie zaalarmuje, po czym zostanie automatycznie zatrzymany.



8.4 Funkcja DVR

Kliknij ikonę USTAWIENIA  w menu głównym, aby wejść do interfejsu USTAWIENIA, a następnie dotknij ustawienia DVR, aby wejść do interfejsu USTAWIENI rejestratora DVR. Można ustawić 3 ramy czasowe pracy rejestratora. Wybierz jedną ramę czasu, włącz ją, ustaw CZAS ROZPOCZĘCIA, CZAS ZAKOŃCZENIA i ŹRÓDŁO NAGRYWANIA. Rejestrator będzie działał automatycznie po osiągnięciu czasu ROZPOCZĘCIA.

Uwaga:

- (1) DVR nagrywa tylko wideo, bez dźwięku.
- (2) Żąda co najmniej karty SD 2G do obsługi funkcji DVR. Zaleca się użycie kart micro SD o pojemności 16GB lub 32GB.
- (3) Rejestruje z normalną prędkością (około 25 do 30f / s), gdy jest wykryty poruszający się obiekt. I rejestruje z mniejszą prędkością, gdy nie ma wykrytego ruchu (około 3f / s).
- (4) Jeśli ustawisz czas rozpoczęcia i godzinę zakończenia tak samo, funkcja DVR będzie działać przez cały czas.

8.5 Kopia zapasowa pamięci wewnętrznej

Jeśli chcesz wykonać kopię zapasową wszystkich nagranych plików z pamięci wewnętrznej na kartę SD, kliknij ikonę USTAWIENIA  w menu głównym, aby wejść do interfejsu USTAWIENIA, kliknij kopia zapasowa pamięci wewnętrznej, a następnie dotknij  aby potwierdzić wykonanie kopii zapasowej.

8.6 Ustaw własny dzwonek użytkownika

Użytkownicy mogą nie tylko wybrać zaprogramowane dźwięki dzwonka na monitorze, ale także mogą ustawić własne pliki mp3 jako dzwonek.

Działanie jak poniżej:

Utwórz folder o nazwie *eRingTone* na karcie micro SD, a następnie skopiuj pliki mp3 do folderu. Włóż kartę micro

SD do monitora. Kliknij ikonę USTAWIENIE  w menu głównym, aby wejść do interfejsu USTAWIENIA, dotknij TYP DZWONKA, a następnie dotknij Typ dzwonka dla drzwi. Znajdź docelowy plik mp3, dotknij go, aby potwierdzić dzwonek.

8.7 Zarządzanie kontrolą dostępu

W stanie gotowości, przeczytaj zarejestrowaną kartę na stacji drzwi, drzwi zostaną otwarte po sygnale dźwiękowym.

Jeśli chcesz otworzyć bramę, naciśnij i przytrzymaj przycisk połączenia na panelu rozmównym, przycisk zostanie podświetlony, przeczytaj zarejestrowaną kartę w ciągu 3 sekund, brama zostanie otwarta.

Jeśli wczytasz niezarejestrowaną kartę na panelu rozmównym, pojawią się 2 sygnały dźwiękowe, informujące o

tym, że jest to nieprawidłowa karta.

Kliknij ikonę USTAWIENIA  w menu głównym, aby wejść do interfejsu USTAWIENIA, a następnie dotknij konfiguracji urządzenia, a następnie dotknij **Konfiguracja paneli zewnętrznych**. Dotknij panelu, który chcesz zmodyfikować, kliknij Modyfikuj, podaj hasło (domyślnie 0000) i #, aby przejść do interfejsu modyfikacji. Dotknij **Zarządzanie kontrolą dostępu**, aby wprowadzić poniższe ustawienia:

8.7.1 Stan dostępu

Domyślnie jest włączony. Jeśli użytkownicy nie chcą korzystać z funkcji kontroli dostępu, wyłącz tę funkcję.

8.7.2 Zarejestruj kartę dostępu (karta 125KHz ID)

Dotknij **Zarejestruj kartę dostępu**, na ekran wyświetli się komunikat: **Przyłóż kartę do czytnika w panelu zewnętrznym**

W takim stanie użytkownik może zarejestrować nowe karty na panelu zewnętrznym. Gdy użytkownik przyłoży kartę do obszaru odczytu na panelu zewnętrznym, karta zostanie zarejestrowana po sygnale dźwiękowym. W tym trybie można dodawać karty i breloki bez ograniczeń, przyłożenie zarejestrowanej karty będzie skutkowało dwukrotnym sygnałem dźwiękowym. Po zarejestrowaniu wszystkich kart, należy wyjść z interfejsu **zarejestruj kartę dostępu**.

Uwaga:

Zarejestrowana karta jest zapisywana w panelu zewnętrznym, dzięki czemu można zarządzać nią z dowolnego monitora w systemie, który łączy się z panelem zewnętrznym. Jeśli dany panel zewnętrzny jest ustawiony jako **Urządzenie prywatne**, może być zarządzany tylko przez monitory z docelowym połączeniem.

8.7.3 Sprawdzanie / Zarządzanie zarejestrowanymi informacjami o karcie

Wszystkie zarejestrowane informacje o karcie dostępu można znaleźć na **Liście ważnych kart**. Dotknij dowolnej zarejestrowanej karty, aby wejść do podmenu, a następnie możesz edytować informacje o karcie.

Główny numer może być nr pomieszczenia lub nr do łatwego zapamiętania dla rodziny.

Podrzędny numer może być nr serii dla zarejestrowanej karty.

Jeśli chcesz wstrzymać jedną kartę dostępu, kliknij **Przenieś do listy nieważnych kart**.

Jeśli chcesz usunąć jedną kartę dostępu, kliknij **Usuń informacje o dostępie**.

Jeśli chcesz usunąć wszystkie zarejestrowane karty, kliknij **USUŃ WSZYSTKIE ZAREJESTROWANE KARTY** w interfejsie Zarządzania kontrolą dostępu.

8.7.4 Kopia bezpieczeństwa zarejestrowanych kart

Włóż kartę micro SD do monitora wewnętrznego. Następnie przejdź do **ZARZĄDZANIA KONTROLĄ DOSTĘPU**, kliknij **Utwórz kopie zarejestrowanych kart**, pojawi się podmenu, kliknij **ZATWIERDŹ**, aby rozpocząć tworzenie kopii zapasowej. Po zakończeniu tworzenia kopii zapasowej ekran powróci do interfejsu **ZARZĄDZANIA KONTROLĄ DOSTĘPU**.

8.7.5 Przywracanie informacji o zarejestrowanych kartach

Włóż kartę micro SD, która ma zarejestrowane informacje o kopii zapasowej kart, do monitora wewnętrznego.

Następnie przejdź do **ZARZĄDZANIA KONTROLĄ DOSTĘPU**, dotknij **Przywróć zarejestrowane karty**. Wybierz

folder **AccessData** oraz plik z kopią bezpieczeństwa, pojawi się podmenu, kliknij  aby przywrócić informacje o zarejestrowanych kartach.

9. Ustawienia systemowe

9.1 Ustawienie czasu systemowego



Kliknij ikonę USTAWIENIE  w menu głównym, aby wejść do interfejsu USTAWIENIA, a następnie dotknij CZASU SYSTEMOWEGO. Format czasu to: Dzień; Miesiąc; Rok; Godzina; Minuta; Sekunda. Po ustawieniu kliknij USTAWIENIA w lewym górnym rogu, a następnie kliknij ZATWIERDŹ, aby zapisać ustawienie.

9.2 Ustawianie hasła

9.2.1 Hasło do ustawiania systemu i ustawiania podmenu



Kliknij ikonę USTAWIENIA  w menu głównym, aby przejść do interfejsu USTAWIENIA, a następnie dotknij **ochrona hasłem**, aby wybrać tryb ochrony.

Istnieją 3 tryby ochrony:

- (1) Brak ochrony: Nie ma potrzeby wprowadzania hasła dla wszystkich ustawień.
- (2) Częściowa ochrona: Potrzeba wprowadzenia hasła do wprowadzenia niektórych ustawień podmenu. Ale nie ma potrzeby wprowadzania hasła, aby wejść do interfejsu USTAWIENIA.
- (3) Pełna ochrona: Trzeba wprowadzić hasło, aby wprowadzić ustawienia interfejsu i ustawienia podmenu.

Uwaga:

- (1) Po wybraniu trybu ochrony można ustawić 4-cyfrowe hasło (domyślne hasło to 0000).
- (2) Podczas wprowadzania hasła, kliknij #, aby potwierdzić, dotknij * aby wyczyścić.

9.2.2 Lista paneli zewnętrznych chroniona hasłem

Jeśli włączysz dowolny tryb ochrony hasłem w 9.2.1, musisz wprowadzić hasło, aby modyfikować ustawienia monitora. Konfiguracja paneli zewnętrznych wymaga podania hasła dostępu do panelu. Domyślne hasło to 0000 i można je ustawić inaczej jako hasło ustawień systemowych.

Instrukcja obsługi:



Kliknij ikonę USTAWIENIA  w menu głównym, aby wejść do interfejsu USTAWIENIA, a następnie dotknij konfiguracji urządzenia, hasło dostępu, aby wejść do interfejsu KONFIGURACJI URZĄDZENIA. Dotknij **Konfiguracja paneli zewnętrznych**, wybierz panel, a następnie dotknij **Modyfikuj**, wprowadź domyślne hasło 0000 i kliknij #, aby przejść do interfejsu MODYFIKUJ. Przejdź do ustawienia hasła, można ustawić nowe hasło z 1 do 8 cyfr.

Uwaga:

Hasło do panelu zewnętrznego modyfikowane jest od prawej.

Przykład: hasło 1 znakowe – 00000001; hasło 3 znakowe – 00000111; hasło 8 znakowe – 1xxxxxxx.

9.2.3 Resetowanie hasła

- (1) Resetowanie hasła systemowego.

Jeśli zapomnisz hasła systemowego, postępuj zgodnie z poniższym procesem, aby zresetować.

Uruchom ponownie monitor, dotknij klawisza HOME, aby wejść do menu głównego, a następnie kliknij ikonę



USTAWIENIA , aby przejść do interfejsu USTAWIENIA. Nie trzeba hasła, aby wejść w USTAWIENIA po ponownym uruchomieniu monitora. Następnie dotknij **Ochrona hasłem**, aby sprawdzić i zmienić hasło, jeśli potrzebujesz.

(2) Resetowanie hasła listy dzwonek do drzwi.

Jeśli zapomnisz hasła do panelu zewnętrznego, naciśnij i przytrzymaj przycisk resetowania panelu, a następnie uruchom go ponownie. Hasło zostanie pomyślnie zresetowane po dwóch sygnałach dźwiękowych.

9.3 Ustawienie adresu pokoju

Kliknij ikonę USTAWIENIA  w menu głównym, aby przejść do interfejsu USTAWIENIA, a następnie dotknij konfiguracji urządzenia. Kliknij **adres pokoju**, aby ustawić go w odpowiedni sposób.

Uwaga:

(1) Pełny adres pokoju wynosi 8 cyfr, ale podczas nawiązywania połączenia wewnętrznego wystarczy wprowadzić numer, gdzie pierwsza cyfra jest inna niż 0 (np. 00000010 – numer pokoju 10).

(2) W przypadku monitorów zainstalowanych w jednym systemie adres POKOJU musi być ustawiony tak samo dla wszystkich monitorów. Gdy panel rozmowny zewnętrzny zadzwoni, wszystkie monitory będą dzwonić w tym samym czasie w tym systemie i można odpowiedzieć z każdego z nich.

9.4 Ustawienie nazwy urządzenia

9.4.1 Ustawienie nazwy monitora

Można ustawić nazwę dla każdego monitora. Ułatwia to połączenia wewnętrzne między monitorami.

Kliknij ikonę USTAWIENIA  w menu głównym, aby przejść do interfejsu USTAWIENIA, a następnie dotknij konfiguracji urządzenia. Kliknij NAZWĘ URZĄDZENIA, aby zmienić nazwę monitora.

9.4.2 Ustawienie nazwy panelu zewnętrznego

Kliknij ikonę USTAWIENIE  w menu głównym, aby wejść do interfejsu USTAWIENIA, a następnie dotknij konfiguracji urządzenia, a następnie dotknij **Konfiguracja paneli zewnętrznych**. Dotknij panelu, dla którego chcesz zmienić nazwę, kliknij MODYFIKUJ, podaj hasło i #, aby przejść do interfejsu MODYFIKACJI. Kliknij NAZWĘ URZĄDZENIA, aby ustawić nazwę panelu zewnętrznego.

9.5 Resetowanie niektórych parametrów w systemie

Kliknij ikonę USTAWIENIE  w menu głównym, aby przejść do interfejsu USTAWIENIA, a następnie dotknij reset. Możesz zresetować PARAMETR ROZMOWY, PARAMETR BUDZIKA, NIEPRZECZYTANE INFORMACJE.

10. Ustawienie panelu zewnętrznego

Kliknij ikonę USTAWIENIE  w menu głównym, aby wejść do interfejsu USTAWIENIA, a następnie dotknij konfiguracji urządzenia, a następnie dotknij **Konfiguracja paneli zewnętrznych**. Dotknij panelu zewnętrznego, który chcesz zmienić, kliknij MODYFIKUJ, wprowadź hasło wejściowe i #, aby przejść do interfejsu MODYFIKACJI. Następnie można ustawić wszystkie parametry panelu zewnętrznego.

10.1 Nazwa urządzenia (nazwa panelu zewnętrznego)

Patrz 9.4.2.

10.2 Nr urządzenia

Pełny NUMER URZĄDZENIA dla panelu zewnętrznego składa się z 8 cyfr, można ustawić go dowolnie. Ale jeśli w systemie znajduje się więcej niż 1 panel zewnętrzny, to nie wolno ustawiać tych samych numerów urządzeń dla różnych paneli.

10.3 Adres przycisku (Ustawianie celu połączenia)

Domyślny adres przycisku to 1, a domyślny adres POKOJU na monitorze to 1. Więc można zadzwonić bezpośrednio do monitora wewnętrznego po instalacji.

Ale jeśli zmieniłeś adres pokoju na monitorze, to trzeba ustawić taki sam adres przycisku w panelu zewnętrznym.

Sposób działania:

Kliknij przycisk adres przycisku 1, ustaw adres pokoju, na który chcesz zadzwonić. Po ustawieniu można zadzwonić do monitorów z tym adresem pokoju, naciskając przycisk połączenia na panelu zewnętrznym.

Uwaga:

Jeśli adres PRZYCISKU nie jest ustawiony tak samo jak adres pokoju monitora docelowego, monitor może monitorować panel zewnętrzny, ale z panelu nie można zadzwonić do monitora.

Musisz ustawić miejsce docelowe połączeń dla każdego przycisku panelu zewnętrznego.

10.4 Urządzenie prywatne

Jeśli ta funkcja zostanie włączona to panel zewnętrzny może być ustawiony jako urządzenie prywatne dla jednej rodziny. Prywatny panel zewnętrzny może być monitorowany tylko przez monitor z danego systemu.

10.5 Monitor

Jeśli ta funkcja zostanie włączona, panel zewnętrzny może być monitorowany za pomocą monitorów wewnętrznych.

Jeśli ta funkcja wyłączy się, panel nie może być monitorowany przez monitory wewnętrzne.

10.6 Ustawianie parametrów odblokowania dzwonka

10.6.1 Odblokowanie monitora

Jeśli ta funkcja zostanie włączona, możesz odblokować drzwi lub bramę w stanie monitorowania, dotykając ikony DRZWI lub BRAMY. Jeśli ta funkcja będzie wyłączona, możesz odblokować drzwi lub bramę tylko podczas rozmowy, dotykając odpowiedniej ikony odblokowania.

10.6.2 Stan drzwi

Jeśli podłączysz zamek drzwiowy do systemu, musisz włączyć tę funkcję i ustawić dla niej **czas odblokowania**. Dodatkowo trzeba ustawić RODZAJ SYGNAŁU ODBLOKOWANIA (NORMALNIE OTWARTY lub NORMALNIE ZAMKNIĘTY) w zależności od typu zamka drzwiowego.

10.6.3 Stan bramy

Jeśli podłączysz bramę do systemu, musisz włączyć tę funkcję i ustawić dla niej **czas odblokowania**, musisz również ustawić RODZAJ SYGNAŁU ODBLOKOWANIA (NORMALNIE OTWARTY lub NORMALNIE ZAMKNIĘTY) w zależności od typu bramy.

10.6.4 Typ sterowania przyciskiem wyjścia

Ustaw cel sterowania przyciskiem wyjścia, może to być brama lub drzwi zgodnie z rzeczywistą instalacją. Naciśnięcie przycisku wyjścia może otworzyć drzwi/bramę.

10.6.5 Powiązane urządzenie odblokowujące

Powiązane informacje o urządzeniu odblokowującym będą wyświetlane dopiero po podłączeniu urządzeń odblokowujących do systemu.

10.7 Stan sterowania windą

Może wyłączyć/włączyć funkcję sterowania windą.

Uwaga: Ta funkcja działa tylko wtedy, gdy moduł sterujący windą jest zainstalowany w systemie.

10.8 Ustaw parametry bezpieczeństwa dzwonka do drzwi

10.8.1 Stan sabotażu

Sabotaż w panelu rozmownym zewnętrznym będzie aktywny po włączeniu tej funkcji i będzie alarmować, gdy ktoś próbuje zdemontować panel rozmowny zewnętrzny. Należy również ustawić docelowy numer pokoju dla obsługi alarmów.

10.8.2 Kontrola stanu drzwi

Jeśli ta funkcja zostanie włączona to sprawdzi stan drzwi po najdłuższym czasie otwarcia drzwi. Ustaw TYP KONTAKTRONA NA NORMALNIE OTWARTY LUB NORMALNIE ZAMKNIĘTY zgodnie z rzeczywistymi potrzebami. Ustaw MAKSYMALNY CZAS OTWARTYCH DRZWI. Po otwarciu drzwi panel zewnętrzny wykryje stan drzwi po osiągnięciu najdłuższego czasu otwarcia. Jeśli drzwi nie są zamknięte po najdłuższym czasie otwarcia drzwi, panel zewnętrzny będzie alarmować dźwiękiem.

10.9 Ustawianie głośności głośnika dzwonka do drzwi

Można ustawić 10% do 100% głośności w zależności od rzeczywistych potrzeb.

11. Regulacja kąta widzenia

Kąt widzenia panelu rozmownego zewnętrznego można regulować. Dotknij, aby rozpocząć monitorowanie, dostosuj

kąt widzenia. Dotknij miejsca, w którym chcesz skupić obraz. Następnie dotknij ikonę,  aby wyjść z monitorowania. Na koniec dotknij ikony powrotu w lewym górnym rogu lub przesunij w lewo na ekranie, kliknij ZATWIERDŹ, aby zakończyć ustawienie. Następnie ekran będzie pokazywał tylko skoncentrowane miejsce, gdy zostanie wywołany przez panel zewnętrzny.

11.1 Ustawianie hasła konfiguracji panelu zewnętrznego

Hasło może mieć maksymalnie 8 cyfr. Hasło do panelu zewnętrznego modyfikowane jest od prawej.

Przykład: hasło 1 znakowe – 00000001; hasło 3 znakowe – 00000111; hasło 8 znakowe – 1xxxxxxx.

11.2 Tryb konfiguracji

Domyślnie włączony. W tym stanie można ustawić adres pomieszczenia i pozycję piętra monitorów w sieci. Jeśli wyłączysz go dla wszystkich paneli w systemie, adresów monitorów w sieci nie można zmienić.

Więc jeśli nie chcesz, aby użytkownicy przez pomyłkę zmieniali adres monitorów, wyłącz tę funkcję dla wszystkich paneli zewnętrznych po instalacji.

12. Wi-Fi / APP – konfiguracja / uruchomienie / obsługa

12.1 Transfer połączeń na telefon komórkowy

12.1.1 Podłączenie monitora do sieci Wi-Fi

Kliknij ikonę USTAWIENIE w menu głównym, aby wejść do interfejsu USTAWIENIA, a następnie dotknij Wi-Fi, aby wejść do interfejsu Wi-Fi. Włącz Wi-Fi, aby przejść do poniższego interfejsu:

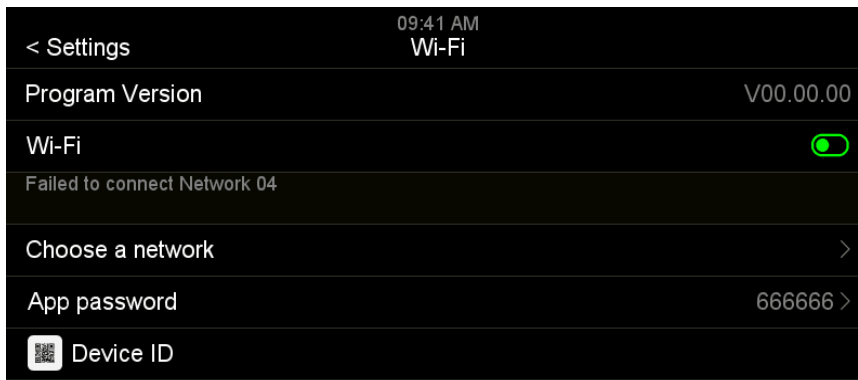

Kliknij WYBIERZ SIEĆ, aby wyświetlić listę dostępnych sieci Wi-Fi, dotknij sieci, z którą chcesz połączyć monitor. Następnie wprowadź hasło routera (sieci), kliknij RETURN, aby zapisać ustawienie, monitor zostanie połączony do sieci.

uwaga:

W przypadku, gdy sieć Wi-Fi jest ukryta, musisz dotknąć INNA SIEĆ, wprowadź nazwę routera (sieci), dotknij RETURN, aby wprowadzić hasło routera (sieci), a następnie kliknij ponownie RETURN, aby zapisać ustawienia.

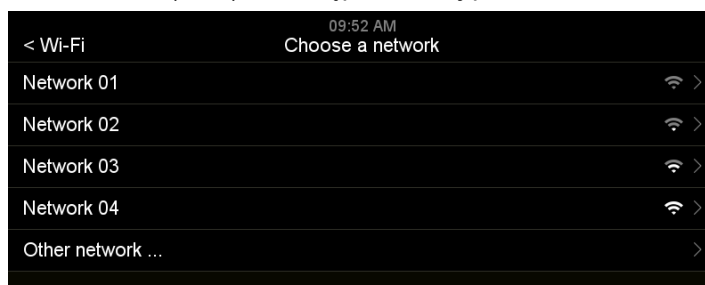

12.1.2 Pobieranie aplikacji i identyfikator urządzenia

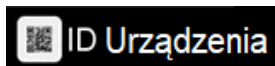

Wejdź, aby uzyskać kod QR identyfikatora urządzenia Wi-Fi, zeskanuj go, aby dodać urządzenie do aplikacji.

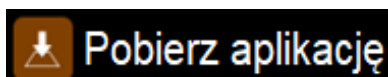

Wejdź, aby uzyskać kod QR aplikacji Tuya smart. Zeskanuj kod QR, aby pobrać aplikację Tuya ze sklepu.

12.2 Przewodnik po działaniu aplikacji Tuya

12.2.1 Wymagania oprogramowania telefonu komórkowego

IOS 8.0 i powyżej, Android 4.3 i powyżej.

12.2.2 Pobieranie aplikacji Tuya

- Wejdź w ustawienia systemowe monitora, aby wyświetlić kod QR do pobrania aplikacji.

- W Google Play lub Apple Store wyszukaj aplikację Tuya i zainstaluj ją (ikona aplikacji .

12.2.3 Rejestracja konta aplikacji Tuya

Postępuj zgodnie z poniższą instrukcją rejestracji konta:

Otwórz aplikację, Zarejestruj się, Wybierz region, wprowadź adres email, otrzymaj kod weryfikacyjny, wprowadź kod weryfikacyjny, ustaw hasło logowania, zaloguj się.

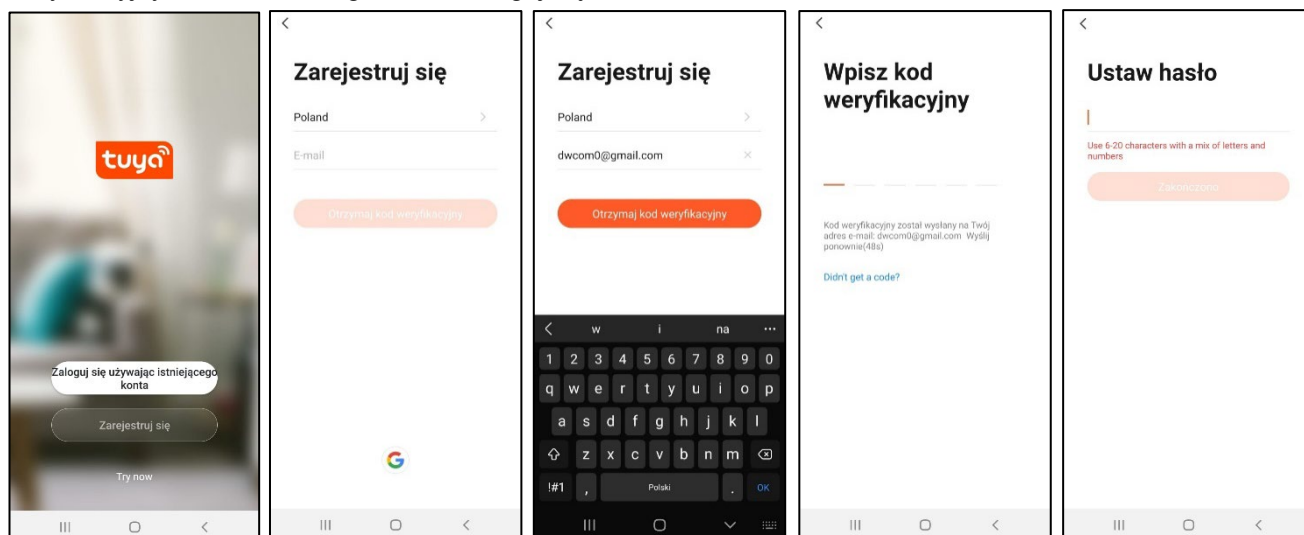

12.2.4 Dodawanie urządzenia

Postępuj zgodnie z poniższą instrukcją dodawania urządzenia:

Zaloguj się, dodaj urządzenie, przycisk skanowania w prawym górnym rogu, zeskanuj kod QR urządzenia w ustawieniach monitora, dodano urządzenie.

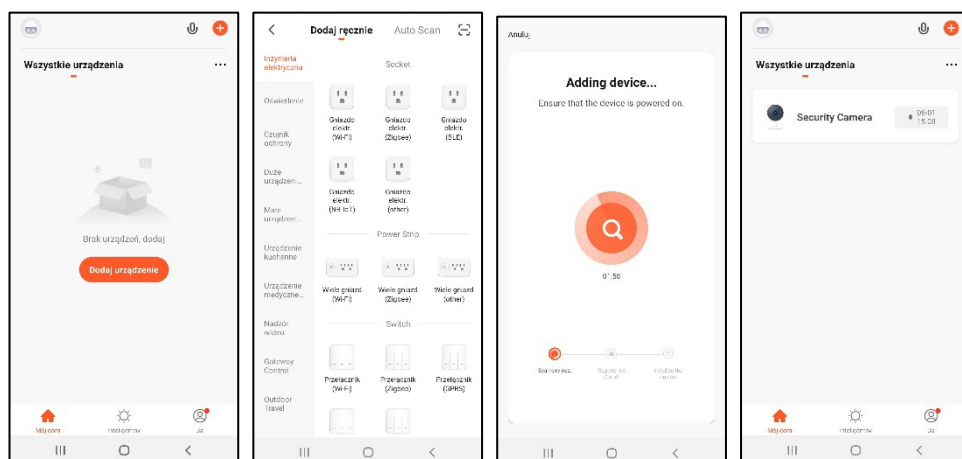

Uwaga: Pierwsze konto, które zostanie dodane z urządzeniem, zostanie uznane jako konto główne.

Konto główne może udostępniać linki do innego konta Tuya, aby dodać to urządzenie.

Do urządzenia można dodać maksymalnie 10 kont.

W przypadku połączenia z panelem zewnętrznego, wszystkie telefony komórkowe, które posiadają to urządzenie otrzymają połączenie.

Pierwszy z nich, który odbierze połączenie, może prowadzić wideo rozmowę z panelem zewnętrznym.

Tylko jeden telefon komórkowy może monitorować panel zewnętrzny w tym samym czasie.

12.2.5 Przewodnik po działaniu aplikacji Tuya

Kliknij ikonę dodanego urządzenia, aby przejść do monitorowania panelu zewnętrznego.



Gate

Brama: otwarcie bramy automatycznej.



Two-way talk

Two-way Talk: kliknij, aby aktywować dwukierunkową komunikację głosową.



Door: otwarcie elektrozamka.

Video: kliknij, aby rozpocząć nagrywanie obrazu z panelu zewnętrznego.

Screenshot: kliknij, aby zrobić zdjęcie z panelu zewnętrznego.

Cameras list: lista urządzeń monitorujących podłączonych do systemu.

Album: kliknij, aby wyświetlić zdjęcia i nagrania.

Kliknij, aby wejść w ustawienia.

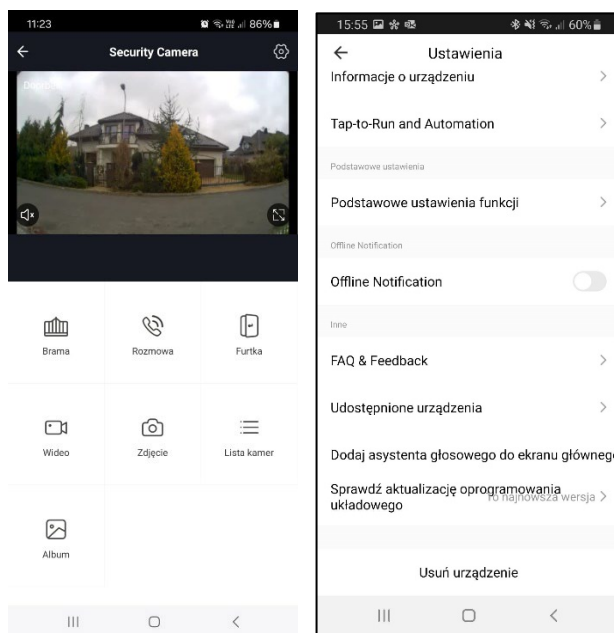

Informacje o urządzeniu: pokazuje informację o urządzeniu.

Tap-to-Run and Automation: funkcja scenariuszy, wykorzystywana przy smart home.

Podstawowe ustawienia funkcji: ustawienia komunikacji głosowej.

Offline notification: powiadomienie o przejściu urządzenia w tryb offline.

FAQ & Feedback: często zadawane pytania i odpowiedzi.

Udostępnienie urządzenia: konto główne może udostępniać urządzenie innym użytkownikom Tuya.

Usuń urządzenie: usunięcie urządzenia z tego konta.

12.2.6 Ustawienia aplikacji

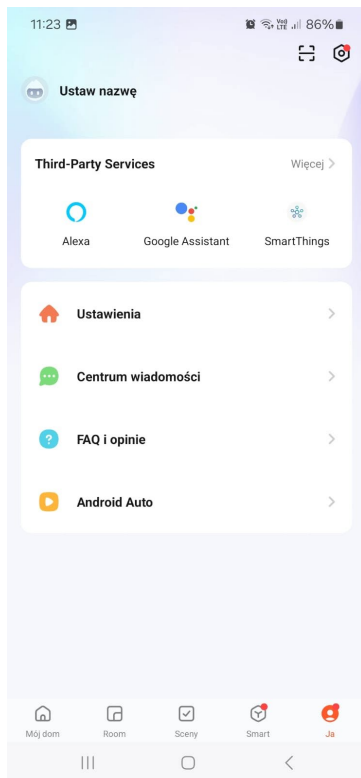

Zarządzanie domem: tworzenie grup domowych dla innych urządzeń,
 Centrum wiadomości: powiadomienia o aktywności urządzeń,
 FAQ & Feedback: często zadawane pytania i odpowiedzi.

13. Ustawienie systemu

Nr.	Ustawienia	Funkcja	Opis
1	Ustawienia dzwonek	Wycisz	Domyślnie wyłączone. Jeśli go włączysz, monitor nie zadzwoni po wywołaniu.
		Typ dzwonka	Powtarzaj dzwonek: Jeśli go wyłącz, monitor zadzwoni tylko raz, gdy zostanie wywołany.
			Typ dzwonka dla drzwi: Ustaw dzwonek dla połączenia z panelu zewnętrznego. Do wyboru jest 8 tonów.
			Typ dzwonka dla intercomu: Ustawianie dzwonka dla połączenia wewnętrznego. Do wyboru jest 8 tonów.
		Czas dzwonka	Czas dzwonka: 10S ~ 60S do wyboru.
		Głośność dzwonka	Głośność dzwonka dla drzwi: do ustawienia są 4 tryby czasowe, według uznania.
Głośność dzwonka dla intercomu: do ustawienia są 4 tryby czasowe, według uznania.			
2	Wyświetlanie informacji o dacie i godzinie w trybie gotowości	Wyświetlaj datę i godzinę w trybie gotowości	Domyślnie wyłączone. Jeśli potrzeba można włączyć, na ekranie wygaszenia pojawi się zegar z datą.
3	Akcja dzwonka	Nic nie rób	Brak żadnych automatycznych działań, gdy jest wywołanie z panelu zewnętrznego.
		Zrób zdjęcie	Zrób zdjęcie automatycznie, gdy jest wywołanie z panelu zewnętrznego.
		Nagrywanie filmu	Nagrywaj wideo automatycznie, gdy jest wywołanie z panelu zewnętrznego.
		Zrób zdjęcie i nagraj film	Zrób zdjęcie i nagraj film automatycznie, gdy jest wywołanie z panelu zewnętrznego.
4	Jasność	Niski/Normalny/Wysoki	Ustaw jasność ekranu.
5	Budzik	Ustawienia budzika	Głośność budzika: od 10% do 100% jest opcjonalna.

			<p>Budzik 1, 2, 3, 4, 5, 6. Każdy budzik można ustawić oddzielnie.</p> <p>Stan: Funkcja alarmu włączania/wyłączania.</p> <p>Typ budzika: tydzień /miesiąc/rok/Raz.</p> <p>Data i godzina: Ustawianie godziny alarmu. Format to: Rok/Miesiąc/ Dzień/Godzina/Minuta.</p> <p>Typ dzwonka Budzika: 8 tonów jest opcjonalnych.</p> <p>Powtórz przez tydzień (Ważne, gdy ustawisz alarm jak co tydzień typu): Ustaw dni, w których dzień działa budzik.</p>
6	Ustawienie DVR	Czas wygaszaczy ekranu	Nigdy/1/2/5/10/30 Minuty są opcjonalne.
		Sekcja czasu 1/2/3	Funkcja DVR: Wł. / Wyłączanie rejestratora.
			Godzina rozpoczęcia.
			Godzina zakończenia.
		Nazwa źródła rekordu: Wybierz urządzenie rejestrujące.	
7	Ochrona hasłem	Tryb ochrony	Brak ochrony: Do wejścia do menu Ustawienia i podmenu nie jest wymagane żadne hasło.
			Ochrona częściowa: Po wprowadzeniu podmenu chronionego hasłem w menu Ustawienia należy wprowadzić hasło.
		Zezwalaj na przywracanie parametrów fabrycznych z sieci	Cała ochrona: Trzeba wprowadzić hasło po wejściu zarówno w menu Ustawienia, jak i w podmenu chronionym hasłem. Jeśli go włączysz, jego parametry można zresetować z innego urządzenia w tej samej 2-przewodowej sieci BUS.
8	Czas systemowy	Format: Dzień; Miesiąc; Rok; Godzina; Minuta; Sekunda	
9	Konfiguracja urządzenia	Nazwa urządzenia	Do edycji nazwy monitora.
		Adres pokoju	Ustaw adres pokoju (adres tego samego apartamentu /rodziny musi być ustawiony na taki sam dla każdego urządzenia).
		Centrum zarządzania połączeniami	Adres Centrum zarządzania można ustawić po jego włączeniu.
		Adres centrum zarządzania	Każdy monitor wewnętrzny można ustawić jako centrum zarządzania.
		Ostatnia cyfra jest wyświetlana jako litera	Ostatnia cyfra adresu pomieszczenia będzie wyświetlana jako litera, jeśli go włączysz.
		Piętro	
		Lista urządzeń monitorujących	Wyświetl listę urządzeń monitorujących.
		Prywatna lista dzwonek do drzwi	Wyświetl listę prywatnych stacji drzwi.
		Dodaj urządzenie monitorujące w interfejsie monitorowania	Po włączeniu pozwala dodawać panele zewnętrzne do monitorowania w interfejsie monitoringu.
		Usuwanie urządzenia monitorującego w interfejsie monitorowania	Po włączeniu pozwala usuwać panele zewnętrzne do monitorowania w interfejsie monitoringu.
		Konfiguracja paneli zewnętrznych	Widok.
Modyfikacja: do ustawiania stacji drzwi, musi wprowadzić poprawne hasło, aby przejść do modyfikowania interfejsu.			
Anuluj.			
Adres przycisku: Do ustawiania docelowego adresu połączenia każdego przycisku na panelu zewnętrznym.			

			<p>Prywatne urządzenie: Może dzwonić do tej rodziny lub być monitorowane przez tę rodzinę tylko wtedy, gdy ją włączysz.</p> <p>Wyzwalacz: Wyświetla się tylko po włączeniu urządzenia prywatnego. Prywatny panel rozmowny zewnętrzny może nawiązać połączenie z tą rodziną tylko po włączeniu tej funkcji.</p> <p>Monitor: Po włączeniu tej funkcji panel rozmowny zewnętrzny może być monitorowany za pomocą monitorów wewnętrznych. Jeśli ta funkcja zostanie wyłączona, panel zewnętrzny nie może być monitorowany przez monitory wewnętrzne.</p> <p>Stan drzwi: Możesz ustawić czas odblokowania drzwi i typ sygnału. Odblokowanie monitora: Jeśli włączysz tę funkcję, użytkownik może odblokować drzwi lub bramę za pomocą ikony DRZWI lub BRAMY w stanie monitorowania.</p> <p>Czas odblokowania: 0,8 sekundy do 30 sekund jest opcjonalne.</p> <p>Rodzaj sygnału odblokowania: Do ustawienia Normalnie otwarty lub Normalnie Zamknięty.</p> <p>Stan blokady bramy: Można ustawić czas odblokowania bramy i typ sygnału.</p> <p>Przycisk wyjścia otwiera: Do wyboru sterowanie przyciskiem wyjścia: drzwi lub brama.</p> <p>Zarządzanie kontrolą dostępu (pojawia się tylko wtedy, gdy stacja drzwi z funkcją RFID jest zainstalowana w systemie): może włączyć/wyłączyć funkcję kontroli dostępu, karty RFID, usunąć karty i ustawić zarejestrowane karty.</p> <p>Skojarzone urządzenie odblokowujące.</p> <p>Stan sterowania windą.</p> <p>Sprawdź stan drzwi: Jeśli ta funkcja jest włączona, system sprawdzi stan drzwi po najdłuższym czasie otwarcia drzwi.</p> <p>Głośność: Do ustawiania głośności głośnika panelu rozmownego zewnętrznego.</p> <p>Wyreguluj kąt widzenia: aby ustawić kąt widzenia dla połączeń z panelu zewnętrznego.</p> <p>Ustawienia hasła: Ustaw hasło do konfiguracji panelu zewnętrznego.</p> <p>Tryb konfiguracji: Domyślnie włączony. Jeśli go wyłączysz, nie można zmienić adresów monitorów w sieci.</p> <p>Zezwalaj na przywracanie parametrów fabrycznych z sieci: Domyślnie wyłączone. Jeśli go włączysz, inżynierowie mogą zresetować parametry fabryczne panelu zewnętrznego z sieci.</p> <p>Status sieci: To dla inżynierów, aby sprawdzić stan sieci.</p> <p>O urządzeniu: sprawdź numer produktu i wersję programu.</p>
		Lista odblokowanych urządzeń	Lista będzie wyświetlana dopiero po podłączeniu urządzeń odblokowujących do systemu.
10	Wi-Fi (Ten element pojawia się tylko wtedy, gdy moduł Wi-Fi jest zainstalowany wewnątrz monitora)	Wersja programu	
		Wi-Fi	Włącz/Wyłącz funkcję Wi-Fi.
		Wybierz sieć	Aby wybrać sieć do podłączenia monitora z Wi-Fi.
		Hasło aplikacji	Hasło do dodawania monitora do aplikacji.
		Ustawienie hasła odblokowuj aplikacji	Hasło do odblokowania drzwi/bramy przez aplikację.

		ID urządzenia	Wyświetl identyfikator urządzenia i kod QR.
		Pobierz aplikację	Skanuj kod kreskowy w celu pobrania aplikacji.
11	Język	Domyślny Polski	Do wyboru: Angielski, Niemiecki, Francuski.
12	Kopia zapasowa pamięci wewnętrznej	Tworzenie kopii zapasowej pamięci wewnętrznej na karcie micro SD.	
13	Usunąć	Wymazywanie plików audio w pamięci wewnętrznej.	
		Wymazywanie plików zdjęć w pamięci wewnętrznej.	
		Wymazywanie filmów w pamięci wewnętrznej.	
		Wymaż całą pamięć wewnętrzną zawartości.	
		Wymazywanie plików audio w pamięci zewnętrznej.	
		Wymazywanie zdjęć z pamięci zewnętrznej.	
		Wymazywanie filmów w pamięci zewnętrznej.	
14	Resetować	Resetowanie parametru rozmowy.	
		Resetowanie parametru budzika.	
		Resetowanie nieprzeczytanych znaczników w pamięci wewnętrznej.	
		Wymazanie nieprzeczytanych znaczników w pamięci zewnętrznej.	
		Wymaż całą zawartość w pamięci zewnętrznej.	
		Wymaż wszystkie nieprzeczytane tagi.	
15	O stanie sieciowym	Wersja programu	Ten element jest tylko dla inżynierów, aby sprawdzić stan sieci systemu.
16	Informacje o tym urządzeniu	Wersja programu	
		Program uaktualniania	

Uwaga: W kalendarzu, wygaszacz lub interfejs DVR, urządzenie przejdzie w stan wygaszenia ekranu, jeśli nie będzie działania w ciągu 4 godzin.

14. Parametry funkcji zapisu audio /Wideo/Rejestrator

Element / Czas	Audio	Wideo	Rejestrator	Monitoring	Czas rozmowy	Inny interfejs
Bez karty Micro SD	Okolo 30 sekund	Okolo 8 sekund	Nie	5 min. (max)	1 min. (max)	10 min. (max)
Z kartą micro SD	Okolo 120 sekund	Okolo 15 sekund	Czas każdego pliku DVR wynosi okolo 300 sekund po wykryciu poruszającego się obiektu. (maksymalnie czas na plik) i okolo 48 minut, gdy nie wykryje poruszającego się obiektu.			

15. Specyfikacja

Nie.	Elementy	zawartość
1	Wyświetlacz LCD	7-calowy cyfrowy (800* 480)
2	Typ domofonu	Bez użycia rąk
3	Komunikacja	Cyfrowe dwa przewody
4	Zniekształcenia dźwięku	Mniej niż 3%
5	Odpowiedź częstotliwościowa	400-3,5 tys.
6	Długość przewodów	Mniej niż 200 metrów (patrz instrukcja panelu zewnętrznego)
7	Dźwięk	Sygnał cyfrowy (dwukierunkowy)
8	Wideo	Sygnał cyfrowy (wejście)
9	Guzik	Przycisk dotykowy (1 przycisk)
10	Połączenie wewnętrzne	Wsparcie
11	Monitory rozszerzeń	Wsparcie
12	Zasilanie	DC 15-30V
13	Pobór mocy	4W (MAX), 1.5W (Stand by)
14	Temperatura pracy	-10°C +40°C
15	Temperatura przechowywania	-30°C +60°C
16	Wymiar	185*127*17mm

16. Utylizacja



To urządzenie jest oznaczone zgodnie z Ustawą o zużytych sprzęcie elektrycznym i elektronicznym symbolem przekreślonego kontenera na odpady. Takie oznakowanie informuje, że sprzęt ten, po okresie jego użytkowania nie może być umieszczany łącznie z innymi odpadami pochodzącymi z gospodarstwa domowego. Użytkownik jest zobowiązany do oddania go prowadzącym zbieranie zużytego sprzętu elektrycznego i elektronicznego. Prowadzący zbieranie, w tym lokalne punkty zbiórki, sklepy oraz gminne jednostki, tworzą odpowiedni system umożliwiający oddanie tego sprzętu. Właściwe postępowanie ze zużyтым sprzętem elektrycznym i elektronicznym przyczynia się do uniknięcia szkodliwych dla zdrowia ludzi i środowiska naturalnego konsekwencji, wynikających z obecności składników niebezpiecznych oraz niewłaściwego składowania i przetwarzania takiego sprzętu.

17. Deklaracja zgodności

Nazwa i adres podmiotu odpowiedzialnego	AVO Group Sp. z o.o. ul. Bukowa 2, 05-850 Szeligi
Model i nazwa urządzenia	Nazwa: DOTYKOWY MONITOR WIDEODOMOFONOWY AVO M7 Model: AVO M7
Standardy:	ETSI EN 301489-1 V2.2.0 (2017-03); ETSI EN 301489-17 V3.2.0 (2017-03); ETSI EN 301489-3 V2.1.1 (2017-03)
Imię i nazwisko osoby upoważnionej	Dariusz Królik Członek Zarządu
Data i miejsce wystawienia	19-12-2024, Szeligi 

18. Karta gwarancyjna

Obowiązkowa pieczęć i podpis sprzedawcy, data sprzedaży	Obowiązkowa pieczęć i podpis instalatora, data montażu
<p>1. AVO Group Sp. z o.o. gwarantuje sprawne działanie urządzenia objętego poniższą gwarancją zgodnie z warunkami technicznymi i z zachowaniem zasad eksploatacyjnych zawartych w instrukcji obsługi.</p> <p>2. Gwarancją objęte są produkty AVO zakupione i zamontowane na terenie Polski.</p> <p>3. Zgłoszenia reklamacyjne kierować należy do firmy, w której produkt został zakupiony, która dokonała montażu i instalacji.</p> <p>4. Podstawą do wnoszenia roszczeń z tytułu gwarancji jest wypełniona i podpisana karta gwarancyjna oraz dołączony dowód zakupu (potwierdzający zakup konkretnego urządzenia).</p> <p>5. AVO Group Sp. z o.o. udziela gwarancji na okres do 24 miesięcy od daty sprzedaży. Ujawnione w tym okresie wady będą usuwane bezpłatnie w możliwie najkrótszym terminie nie przekraczającym 14 dni roboczych od daty dostarczenia produktu do Serwisu AVO. Gwarant zastrzega sobie prawo wydłużenia powyższego terminu w uzasadnionych przypadkach.</p> <p>6. Producent udziela gwarancji na produkt i nie obejmuje ona usługi montażu.</p> <p>7. Gwarancja obejmuje produkty zamontowane przez wykwalifikowanych i przeszkolonych Instalatorów AVO.</p> <p>8. AVO Group Sp. z o.o. nie ponosi kosztów związanych z dojazdem, demontażem, ponownym montażem i uruchomieniem produktu oraz transportem do i z Serwisu AVO Group.</p> <p>9. Po 3 nieudanych próbach dokonania naprawy gwarancyjnej tego samego urządzenia lub elementu, kupującemu przysługuje prawo wymiany wadliwego elementu na nowy. W przypadku zakupu kilku urządzeń w jednym zestawie, prawo wymiany dotyczy tylko urządzenia lub elementu, którego dotyczyły 3-krotne nieskuteczne próby napraw.</p> <p>10. W ramach Gwarancji producent zapewnia bezpłatne części zamienne oraz wykonanie specjalistycznych czynności, których celem jest usunięcie wady urządzenia objętego gwarancją. Wszystkie produkty i części, które zostały wymienione w ramach gwarancji przechodzą na własność Serwisu AVO Group Sp. z o.o.</p> <p>11. Gwarancją nie są objęte:</p> <p>11.1. Produkty, które zostały zamontowane niezgodnie z dokumentacją techniczną.</p> <p>11.2. Produkty, których numery seryjne zostały usunięte, uszkodzone, zamazane lub zmienione.</p> <p>11.3. Jeżeli uszkodzenia powstały na skutek:</p> <ul style="list-style-type: none">• używania nieoryginalnych części zamiennych,• użytkowania niezgodnego z przeznaczeniem, zbyt intensywnej eksploatacji,• napraw przeprowadzonych przez osoby do tego nieuprawnione,• nieautoryzowanych zmian konstrukcyjnych dokonanych przez Instalatora, Użytkownika lub osoby trzecie,• niedopełnienia obowiązku niezwłocznego zgłoszenia wady widocznej w momencie odbioru nowego produktu lub zauważonej w późniejszym okresie eksploatacji. Po stwierdzeniu awarii Użytkownik jest zobowiązany do niezwłocznego zabezpieczenia urządzenie tak, aby nie uległo ono dalszym uszkodzeniom.• zastosowanie innego osprzętu niż AVO,• niewłaściwego transportowania i przechowywania. <p>11.4. Produkty pochodzące spoza oficjalnej dystrybucji AVO Group Sp. z o.o.</p> <p>11.5. Uszkodzenia, które powstały przez czynniki termiczne, chemiczne (m.in. sól, itp.) oraz uszkodzenia mechaniczne.</p> <p>11.6. Uszkodzenia powstałe w wyniku działania siły zewnętrznej (np. wyładowania atmosferyczne, podtopienia, powódzie, działania wysokich temperatur, bardzo silny wiatr, pożary, przepięcia, zakłócenia w sieci zasilającej, zakłócenia elektromagnetyczne).</p> <p>11.7. Produkty dostarczone na reklamację bez wypełnionej karty gwarancyjnej.</p> <p>11.8. W ramach gwarancji nie są wykonywane czynności obsługowe związane z eksploatacją produktu, takie jak regulacje, przeglądy okresowe, czyszczenie produktu itp.</p>	

12. Naprawa gwarancyjna nie wydłuża okresu trwania gwarancji.
13. Wszystkie roszczenia gwarancyjne wygasają wraz z upływem określonego okresu gwarancji.
14. O sposobie przywrócenia produktu do pełnej sprawności i miejscu usunięcia wady decyduje AVO Group oraz Przedstawiciel - Instalator AVO Group, do którego - zgodnie z pkt. 3 gwarancji zgłoszono wadę produktu.
15. Wszystkie wykonane czynności gwarancyjne lub serwisowe są każdorazowo potwierdzane przez uprawnioną osobę do dokonania naprawy lub przeglądu. Obowiązkiem Klienta jest przechowywanie dowodów dokonania przeglądów oraz napraw serwisowych przez uprawnione do tego osoby celem zachowania prawa do roszczeń gwarancyjnych.
16. AVO Group Sp. z o.o. oraz Partnerzy Handlowi AVO Group Sp. z o.o. nie odpowiadają wobec Kupującego za utratę, uszkodzenie lub zniszczenie produktu wynikłe z innych przyczyn niż wady tkwiące w produkcie oraz nie będą odpowiadać za szkody spowodowane wadami produktu, inne niż rzeczywiście poniesione.
17. Uprawnienia z tytułu gwarancji nie obejmują prawa Kupującego do domagania się zwrotu utraconych zysków w związku z awarią produktu.
18. Administratorem danych Kupującego jest AVO Group Sp. z o.o., ul. Bukowa 2, 05-850 Szeligi. Podanie danych jest niezbędne do realizacji gwarancji, która jest podstawą prawną przetwarzania danych Kupującego. Odbiorcami danych będą: pracownicy administratora, partnerzy i instalatorzy. Dane będą przechowywane przez okres 5 lat, a w przypadku roszczeń zgodnie z właściwymi przepisami. Kupującemu przysługuje prawo do dostępu do danych, ich sprostowania, a w sytuacjach określonych prawem do ich usunięcia lub ograniczenia przetwarzania oraz złożenia skargi do Prezesa Urzędu Ochrony Danych Osobowych. Więcej informacji można uzyskać poprzez kontakt z inspektorem ochrony danych: iod@avogroup.eu lub w zakładce: „Polityka prywatności” na stronie: www.avogroup.eu
19. AVO Group Sp. z o.o. informuje, że w przypadku braku zgodności towaru z umową Kupującemu, z mocy prawa, przysługują środki ochrony prawnej ze strony i na koszt sprzedawcy i niniejsza gwarancja nie ma wpływu na te środki ochrony prawnej.
20. Do kwestii nieuregulowanych w niniejszej Gwarancji mają zastosowanie przepisy kodeksu cywilnego oraz innych ustaw (w szczególności ustawy o prawach konsumenta z dnia 30 maja 2014 r. o prawach konsumenta).